

NOVĚ!



Trachea KORPUSY

...na míru!

CHCETE ZJEDNODUŠIT A ZRYCHLIT PRÁCI?

PŘICHÁZÍTE O ZISK, KDYŽ ODMÍTÁTE ZAKÁZKY?

JE PŘÍZPŮSOBNÍ KORPUSŮ NA MÍRU VÝHODOU?

UNAVUJE VÁS MANIPULACE A SKLADOVÁNÍ PLOŠNÉHO MATERIÁLU?

DRUHÝ KORPUSŮ

- KTS (spodní) 14 typů**
- dle určení a provedení (pravé nebo levé)
- KTH (horní) 6 typů**
- dle určení a provedení (pravé nebo levé)
- KTV (vysoké) 3 typy**
- dle určení

Poznámka: U spodních korpusů je možná u KTS001 (základní) a KTS003 (koncový) volba půdy ve formě vlysů nebo plné desky, u rohových korpusů zalomených a zkosených jsou samostatná provedení pro vlysy – KTS007 a KTS008 a samostatně pro plnou půdu – KTS010 a KTS011. Rozměry vlysů jsou pevné s šířkou 100 mm bez možnosti volby, taktéž orientace je dána typem korpusů a je neměnná. Délka se mění v závislosti na volené šířce korpusu.

MATERIÁLOVÁ SPECIFIKACE

ZÁKLADNÍ DÍLY všech korpusů jsou zhotoveny z **LTD tl. 18 mm** EGGER nebo Kronospan (19 dřevodekorů a 14 dekorů UNI barev).

ZÁDA KORPUSŮ vyrábíme z **HDF tl. 3 mm bílá**, volitelně je možná **LTD tl. 10 mm** (16 dřevodekorů nebo 9 dekorů UNI barev - dle nabídky v OS).

HRANĚNÍ zajišťuje **ABS hrana 22 x 1 mm** lepená **PUR technologií**. Základní nabídka zatím zahrnuje oplepení čelních a spodních hran pro korpusy spodní, pro horní a vysoké jsou boky oplepeny čtyřstranně. Korpus koncový spodní KTS003 má boky oplepeny třístranně (mimo zadní hranu). Zadní vlys u KTS001 a KTS003 je nehraněný.

VÝROBNÍ LHŮTY A BALENÍ

VÝROBNÍ LHŮTA

Výrobní lhůta korpusů je stanovena na nejvýše 5 pracovních dnů pro standardně nabízenou kolekci dekorů LTD, v případě individuálních požadavků na materiál je nutné projednání možností včetně stanovení individuální výrobní lhůty.

BALENÍ

Každý korpus je balen samostatně vč. dodávaného kování s příloženým nákresem, označením dílců a základním seznamem potřebného kování. Jelikož je balení základního kování univerzální pro dané korpusy, mohou u některých korpusů vzniknout zůstatkové počty konfirmátů, excentrů nebo vrutů. Potřebné množství je však určeno v příloženém seznamu kování. Dodávky je dle rozsahu možné realizovat na paletách.

MOŽNOST PŘEVEDENÍ PŮDY KORPUSŮ

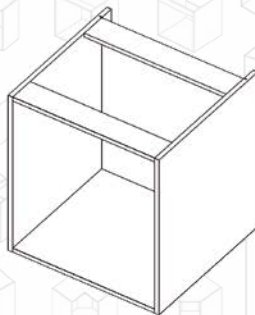

VLYSY

KTS001 - korpus spodní základní
KTS003 - korpus spodní koncový

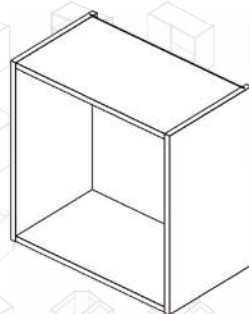

DESKA

KTS001 - korpus spodní základní
KTS003 - korpus spodní koncový

ZPŮSOB HRANĚNÍ KORPUSŮ

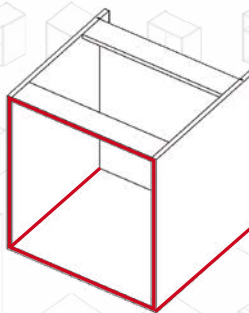

KORPUSY SPODNÍ

přední a spodní hrany

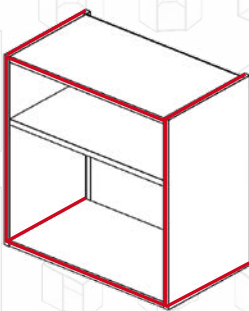

KORPUSY HORNÍ A VYSOKÉ

všechny čtyři hrany

KONSTRUKCE KORPUSŮ

DRUHY SPOJŮ

Pro všechny typy korpusů je rohový spoj volitelný ze tří možností:

Spoj pevný na BK kolík 8x35 mm

do hloubky 450 mm 6 ks,
nad 450 mm 9 ks kolíků pro každý spoj

Spoj kolík BK 8x35 mm a konfirmát 7x50 mm

do hloubky 450 mm 4+2 ks konfirmát,
nad 450 mm 6+3 ks konfirmát pro každý spoj

Spoj kolík BK 8x35 mm a excentr Minifix 15 Häfele

do 450 mm hloubky 4+2 ks minifix,
nad 450 mm 6+3 ks minifix pro každý spoj

SPOJOVACÍ PRVKY

Kolíky jsou vlepeny PVAc lepidlem D3 do hrany, konfirmáty a excentry jsou baleny samostatně v univerzálním počtu pro korpusy.

SPOJOVACÍ PRVEK K UCHYCENÍ PRACOVNÍ DESKY (RAKVIČKA)

Spodní korpusy mohou mít volitelně předvrtány otvory pro „rakvičky“ k upevnění pracovní desky, rakvičky jsou baleny s excentry a konfirmáty.

ODSAZENÍ

Odsazení boků, dna a půdy je zatím o tloušťku hrany, tedy o 1 mm. Pevné police jsou oproti bokům taktéž odsazené o 1 mm. Tyto parametry nejsou zatím volitelné.

POLICE

Volné police jsou zadávány samostatně s volitelnou hloubkou. Použité policové podpěry - 5/5 mm. Vrtání pro podpěry je volitelné, v případě výběru je vrtání standardně zhotoveno v rastru 32 mm po celém boku s pevným odstupem od zad a přední hrany police, jež je oplepena ABS hranou tl. 1 mm. Šířka police je o 1 mm menší než vnitřní šířka korpusu. Policové podpěry jsou dodávány samostatně jen při objednání volné police v množství 12 ks bez rozlišení počtu polic pro daný korpus.

ZÁVĚSNÉ KOVÁNÍ

Závěsné kování pro horní korpusy není prozatím dodáváno, záda proto nemají připravený otvor pro toto kování.

Spoj pevný na BK kolík 8x35 mm



Spoj kolík BK 8x35 mm a otvor pro konfirmát 7x50 mm



Spoj kolík BK 8x35 mm a otvor pro excentr Minifix 15 Häfele



Rakvička



Odsazení 1 mm



Police



ZÁDA

Záda korpuseů mohou být zhotovena buď z HDF síly 3 mm nebo LTD tloušťky 10 mm, v tuto chvíli jsou osazena v drážce s odstupem 19 mm od hrany boků, průběžně v půdě a dnu u spodních a vysokých korpuseů, neprůběžně u dna horních korpuseů. Korpus KTS003 má odsazení zad 53 mm od hrany boků. Při volbě zad tl. 10 mm zůstává zatím odstup 19 mm a 53 mm zachován. Pro horní korpusey je nutné provést zkosení dvou rožků zad pro osazení na dno. Konstrukční spoj rohových a zalomených spodních korpuseů je pro svislou desku tl. 18 mm (nahrazující záda) a svislou desku KTS006 L, P řešen u dna standardním spojem, u vlysů lomených boků pomocí vrutů v předvrtaných otvorech. Vrutu 3,5x30 mm jsou součástí dodávky, baleny samostatně v univerzálním počtu 24 ks. Pro spodní korpus rohový - dřezový rovný KTS006 L, P nejsou 2 ks vrutů 3,5x30 mm součástí dodávky.

REKTIFIKAČNÍ NOŽKY

Rektilikační nožky nejsou zatím součástí dodávky, s ohledem na možnost dodání soklu doporučujeme výšku 100 až 150 mm. S touto hodnotou je však nutno uvažovat při zadání výšky spodních korpuseů a není zahrnuta do generování rozměrů dílů korpuseů automaticky!

SOKLY

Sokly nejsou součástí objednávky korpuseů, je nutné samostatně zadání v sekci dílce LTD s určením hranění hranou ABS 1 mm. Lze zadat buď konkrétní rozměry vč. hranění jako dílce nebo celkovou délku dle průběhu let v případě dřevodekoru.

VLOŽENÉ DNO

Dno je nyní konstruováno jako vložené bez možnosti volby.

ČELNÍ PLOCHY (DVÍŘKA)

Čelní plochy zatím nejsou automatickou součástí korpusey, je nutné provést dopočetní rozměru a samostatně zadání v příslušné sekci dle individuálního požadavku na provedení dvířek vč. možnosti osazení závěsy. Totéž platí i pro zásuvková čílka, jež je možné dodat bez předvrtaných konstrukčních otvorů. Je však nutný dopočet rozměrů dle rozvržení a požadovaných mezer.

ZÁVĚSY, POJEZDY, VÝKLOPY

Závěsy, pojezdy, zásuvky a výklopné systémy vč. předvrtání konstrukčních otvorů nejsou momentálně součástí dodávky.

HRANY

Volba hran pro zvolený korpus je možná v rozsahu nabídky dřevodekorů nebo UNI barev, je však jednotná pro celý korpus. V případě volné police je možné přiřazení jakékoliv hrany v rozsahu nabídky dřevodekorů nebo UNI barev, hranována je však pouze přední hrana. V případě požadavku nestandardních rozměrů a hranování je možné objednat police samostatně v sekci LTD.

Provedení zad 3 mm



Provedení zad 10 mm



Vložené dno



Varianty hran





H1145 / ST10
dub bardolino přírodní



H1180 / ST37
dub halifax přírodní

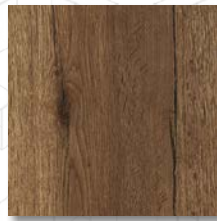

H1181 / ST37
dub halifax tabákový

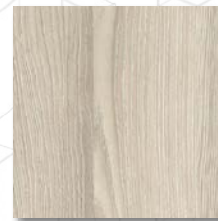

H1250 / ST36
jasan navarra



H1277 / ST9
lakeland akacie světlá



H1486 / ST36
borovice jackson

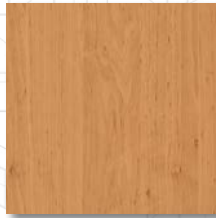

H1502 / ST15
olše

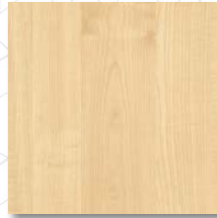

H1521 / ST15
javor medový

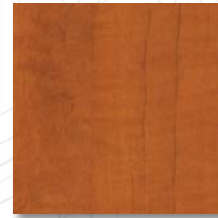

H1951 / ST15
kalvados červený



H3006 / ST22
zebrano pískované



H3058 / ST22
wenge mali



H3081 / ST22
hacienda černá



H3303 / ST10
dub hamilton

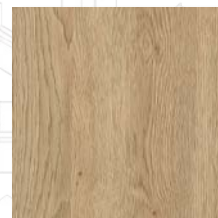

H3309 / ST28
dub gladstone pískový



H3325 / ST28
dub gladstone tabák



H3326 / ST28
dub gladstone šedoběžový

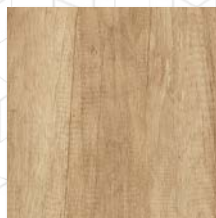

H3331 / ST10
dub nebraska přírodní



H3332 / ST10
dub nebraska šedý

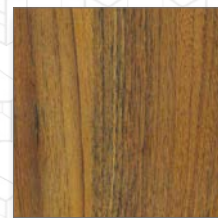

H3734 / ST9
ořech dijon

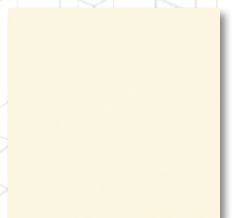

U104 / ST9
alabastr

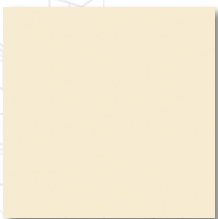

U108 / ST9
vanilka

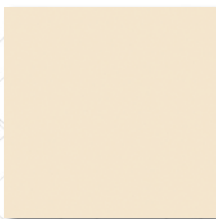

U113 / ST9
bavlna

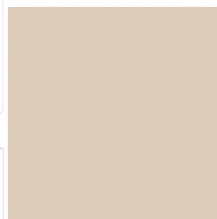

U156 / ST9
písková



U311 / ST9
burgundská

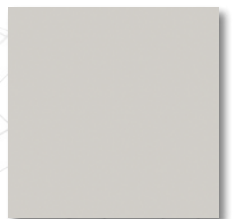

U708 / ST9
světle šedá

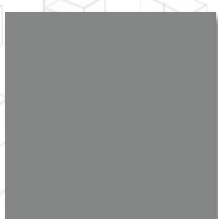

U732 / ST9
prachově šedá



112 PE
šedá

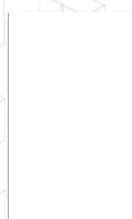

113 PE
bílá



8100
SM
Perlově
bílá

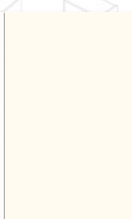

W980
/ SM
platinově
bílá

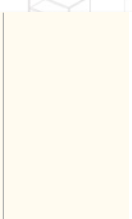

W980
/ ST2
platinově
bílá



W1000
/ ST9
bílá
prémium

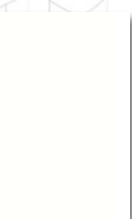

W1100
/ ST9
prémiově
bílá

KTS

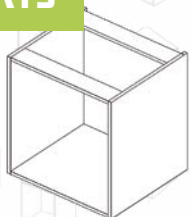

KTS001 - korpus
spodní základní

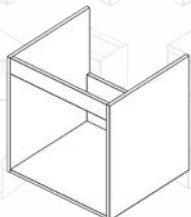

KTS002 - korpus
spodní dřezový

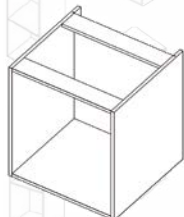

KTS003 - korpus
spodní koncový

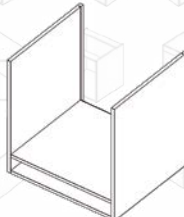

KTS004 - korpus
spodní trouba

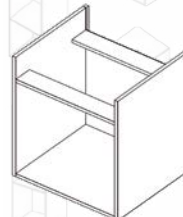

KTS005 - korpus
spodní varná deska

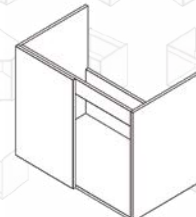

KTS006-L - korpus
spodní rohový dřezový -
rovný levý

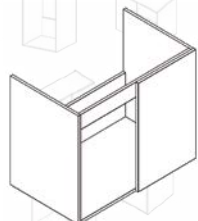

KTS006-P - korpus
spodní rohový
dřezový - rovný pravý

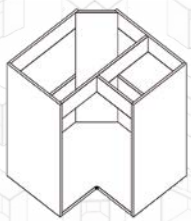

KTS007-A - korpus
spodní rohový dřezový
zalomený, vlys svislý

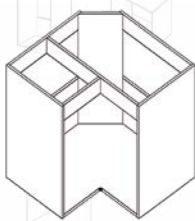

KTS007-B - korpus
spodní rohový
dřezový zalomený,
vlys vodorovný

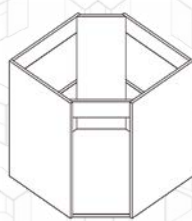

KTS008 - korpus
spodní rohový
dřezový skosený

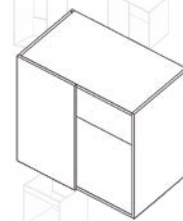

KTS009-L - korpus
spodní rohový
- rovný levý

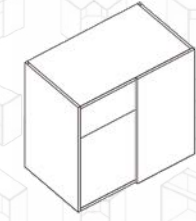

KTS009-P - korpus
spodní rohový
- rovný pravý

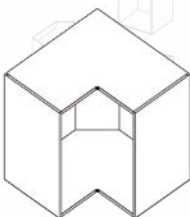

KTS010 - korpus
spodní rohový
zalomený

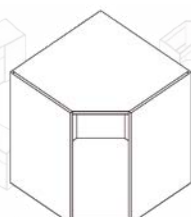

KTS011 - korpus
spodní rohový
zkosený

KTH

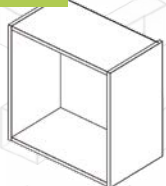

KTH001 - korpus
horní základní

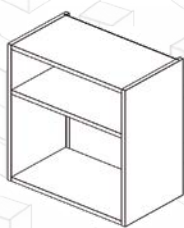

KTH002 - korpus
horní mikrovlná trouba

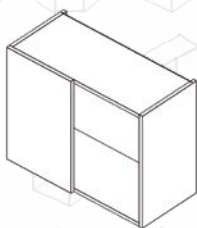

KTH003-L - korpus
horní rohový - rovný
levý

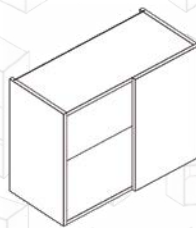

KTH003-P - korpus
horní rohový - rovný
pravý

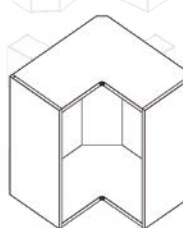

KTH004 - korpus
horní rohový zalomený

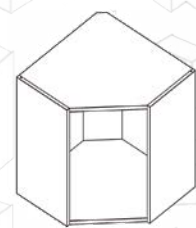

KTH005 - korpus
horní rohový
zkosený

KTV

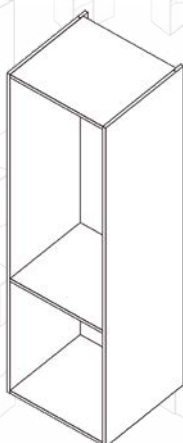

KTV001
- korpus vysoký

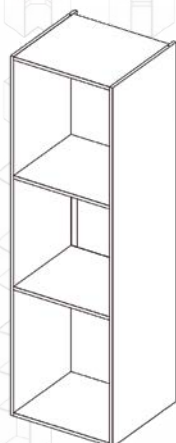

KTV002
- korpus vysoký
trouba

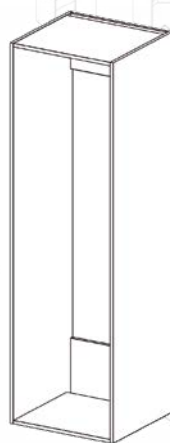

KTV003
- korpus vysoký
lednicový

Název	šířka [šířka A]			výška			hloubka [šířka B]		
	Min	Max	Výchozí	Min	Max	Výchozí	Min	Max	Výchozí
KORPUSY HORNÍ									
KTH001 Korpus horní základní	150	900	600	300	1500	600	150	450	350
KTH002 Korpus horní mikrovlnná trouba	400	600	600	400	1500	600	300	450	350
KTH003-L Korpus horní rohový - rovný levý	655	955	655	300	1500	600	300	450	350
KTH003-P Korpus horní rohový - rovný pravý	655	955	655	300	1500	600	300	450	350
KTH004 Korpus horní rohový zalomený	550	650	600	300	1500	600	550	650	600
KTH005 Korpus horní rohový zkosený	550	650	600	300	1500	600	550	650	600
KORPUSY SPODNÍ									
KTS001 Korpus spodní základní	150	1200	600	500	800	720	350	700	533
KTS002 Korpus spodní dřezový	200	1200	600	500	800	720	350	700	533
KTS003 Korpus spodní koncový	150	1200	600	500	800	720	350	700	567
KTS004 Korpus spodní trouba	200	1200	600	500	800	720	350	700	533
KTS005 Korpus spodní varná deska	200	1200	600	500	800	720	350	700	533
KTS006-L Korpus spodní rohový dřezový - rovný levý	800	1200	800	500	800	720	350	700	533
KTS006-P Korpus spodní rohový dřezový - rovný pravý	800	1200	800	500	800	720	350	700	533
KTS007-A Korpus spodní rohový dřezový zalomený	866	1066	866	500	800	720	866	1066	866
KTS007-B Korpus spodní rohový dřezový zalomený	866	1066	866	500	800	720	866	1066	866
KTS008 Korpus spodní rohový dřezový zkosený	750	1050	750	500	800	720	750	1050	750
KTS009-L Korpus spodní rohový - rovný levý	800	1000	800	500	800	720	350	700	533
KTS009-P Korpus spodní rohový - rovný pravý	800	1000	800	500	800	720	350	700	533
KTS010 Korpus spodní rohový zalomený	866	1066	866	500	800	720	866	1066	866
KTS011 Korpus spodní rohový zkosený	750	1050	750	500	800	720	750	1050	750
KORPUSY VYSOKÉ									
KTV001 Korpus vysoký	200	800	600	800	2400	2000	350	700	567
KTV002 Korpus vysoký trouba	400	800	600	800	2400	2000	350	700	567
KTV003 korpus vysoký lednicový	400	800	600	800	2400	2000	350	700	567

DEKORY LTD

Naše LTD dekory pocházejí od předních evropských výrobců. Stávající sada je koncipována tak, aby zahrnovala především osvědčené evergreeny doplněné ovšem řádkou atraktivních dekorů v duchu moderních trendů.

DŘEVODEKORY

H1145 / ST10, H1180 / ST37, H1181 / ST37, H1250 / ST36, H1277 / ST9, H1486 / ST36, H1502 / ST15, H1521 / ST15, H1951 / ST15, H3006 / ST22, H3058 / ST22, H3081 / ST22, H3303 / ST10, H3309 / ST28, H3325 / ST28, H3326 / ST28, H3331 / ST10, H3332 / ST10, H3734 / ST9

UNIBARVY

U104 / ST9, U108 / ST9, U113 / ST9, U156 / ST9, U311 / ST9, U708 / ST9, U732 / ST9, 112 PE, 113 PE, 8100 SM, W980 / SM, W980 / ST2, W1000 / ST9, W1100 / ST9

OBJEDNÁVÁNÍ KORPUSŮ TRACHEA OS

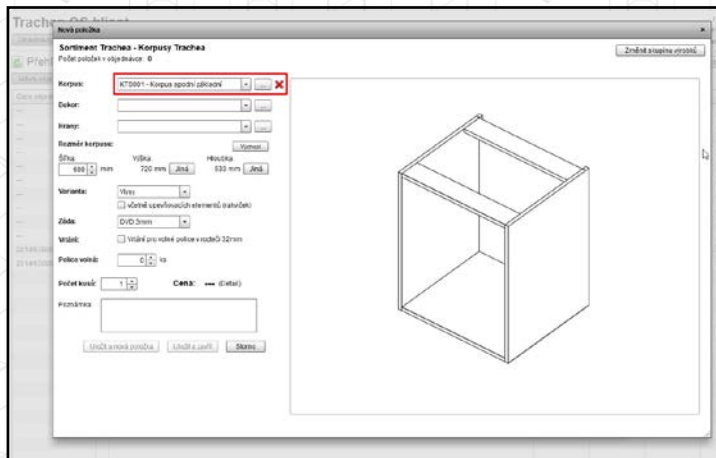

Objednávání korpusů v systému Trachea OS je velmi snadné, nabídka zahrnuje 23 druhů provedení, takže určitě nebudete mít problém složit z nich požadovanou sestavu.

V průběhu zadávání postupně vyberete dekor LTD, zadáte rozměry a další požadavky, například vrtání otvorů pro police.

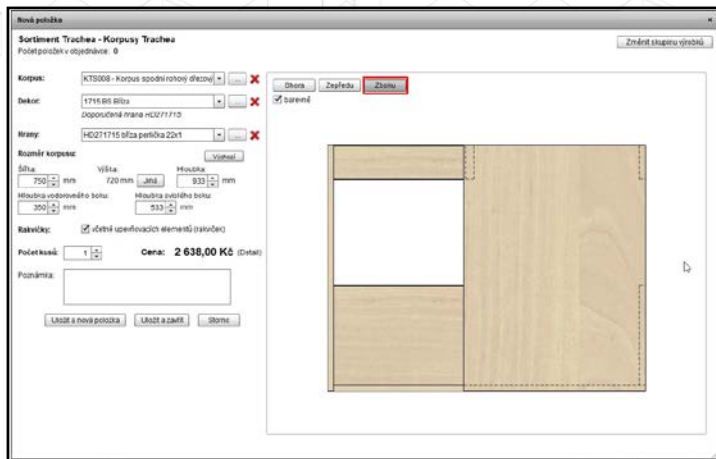
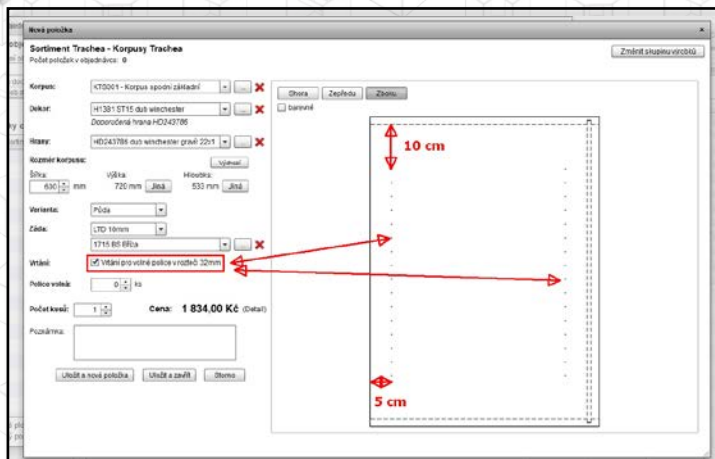

Sympatické je, že máte neustále před očima technické parametry a navíc si můžete vybrat čelní, boční či horní pohled na zadávaný výrobek, a to včetně zobrazení zvoleného dekoru.

Při zadávání parametrů korpusu se všechny změny zobrazují online a systém současně počítá cenu. Až dokončíte objednávku, víte na korunu přesně, kolik bude stát.

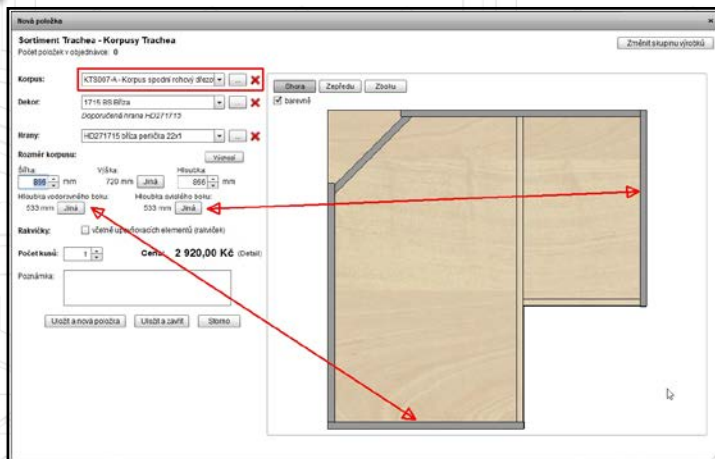

TONDA nebo KAREL?

PŘÁLI BYSTE SI MÍT VÍCE VOLNÉHO ČASU?
POTĚŠÍ VÁS ZJEDNODUŠENÍ VÝROBY?
ZNAMENÁ VÍCE ZAKÁZEK VYŠŠÍ ZISKY?
UVÍTÁTE **MINIMÁLNÍ NÁKLADY** NA STROJOVÉ VYBAVENÍ?

PORADÍME VÁM, JAK NA TO

 Trachea korpusy

**PŘÍBĚH TRUHLÁŘŮ TONDY A KARLA
UKAZUJE DVA RŮZNÉ PŘÍSTUPY K PODNIKÁNÍ.**

**Krátké video najdete na www.trachea.cz
v sekci Youtube.**



 T.classic

 T.lacq

 T.acrylic

 T.segment

 T.cristal

 T.overface

 **Trachea**

Trachea, a.s. | Tovární 1209 | 769 01 Holešov
+420 573 502 111 | obchod@trachea.cz

www.trachea-korpusy.cz

