

Horní nalepovací brzda 3M ke kování S05 /17COSTOP05//S/

007- BRZDA S05

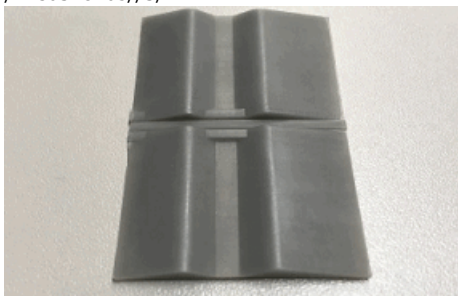

Popis:

Těsnění S65 středové 4mm /17A0TS465/

007- Těsnění S65 středové 4mm



Popis:

Těsnění pro Prfily S65 na 4mm sklo

Lišta na sklo bez pera /pár 2m Bílá, Hnědá ,Černá

007-0001



Popis:

pro sklo šíře 4-5mm hnědá.černá.bílá
Šířka lišty 18mm, výška spodní 18mm, horní 7mm-

Lišta na sololit spojující záda 2m/ tl.drážky 4mm /

007-0005



Popis:

barva-bílá / 1ks-2m/

Profil svislý krycí 2,7m (17D1PSKM27) elox S10N, S11N, S15, S16, S17

007-17D1PSKM27



Popis:

Profil svislý krycí pro madla: S10N, S11N, S15, S16, S17, S19, S24

Profil svislý krycí 2,7m (17D1PSKM27) světlý bronz S10N, S11N, S15, S16, S17

007-17D3PSKM27



Popis:

Profil svislý krycí pro madla: S10N, S11N, S15, S16, S17, S19, S24

Úchytkový profil C 1bm Šedý nerez /17DSMSCD/ 2, 3, 4 a 6 m/ (1)

007-17DSMSCD



Popis:

délka 2, 3, 4 , 6 m

Kartáč nízký šedý bez lepidla 12,8x4,6 S20, S21, S22, S27,(BEZ LIŠTY)

007-1KC0B1240



Popis:

- kartáč nízký (dorazový) pro madla: S20, S21, S22, S27 - široký.
- je ho možné použít namísto svislého krycího

Narážecí hrana pro lr. desky 28mm/1ND1NH28/
3,5bm

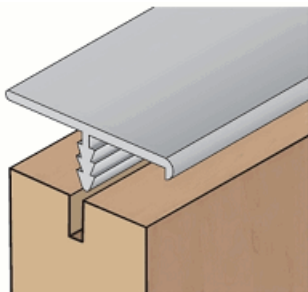

007-1ND1NH28



Popis:
Narážecí hrana v délce 3,5bm

Narážecí hrana pro lr. desky 38mm/1ND1NH38/
délka 3,5bm

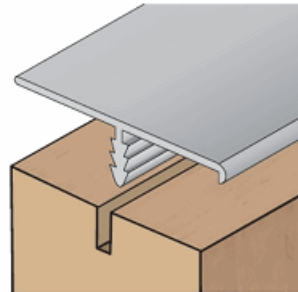

007-1ND1NH38



Popis:
Narážecí hrana v délce 3,5bm

Profil Led HANDLE - NARÁŽECÍ s
těsněním/LPHANDSKAT/+LP26A0KRML

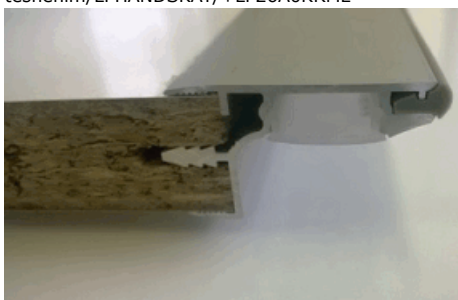

007-26A1LED



Popis:
bez krytky ,2,3 bm

Distanční podložka k hliníkovým vzpěrám

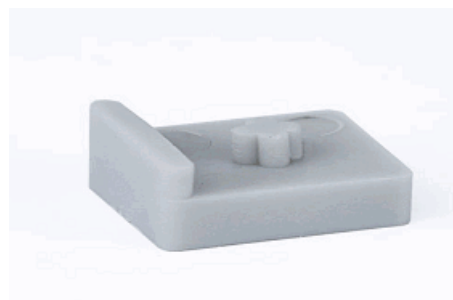

007-30CODIPHV

Popis:
Distanční podložka k hliníkovým vzpěrám

Profil L 20x20 st. elox 2m, 3m, 4m, 6m

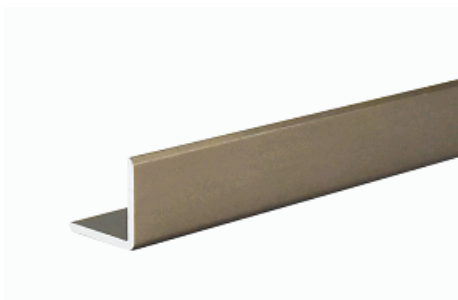

007-31D1PROL STR. ELOX

Popis:
elox 2m, 3m, 4m, 6m cena za 1bm - ilustrační
foto(barva)

Profil L 20x20 st. Tm nerez 2m, 3m, 4m, 6m

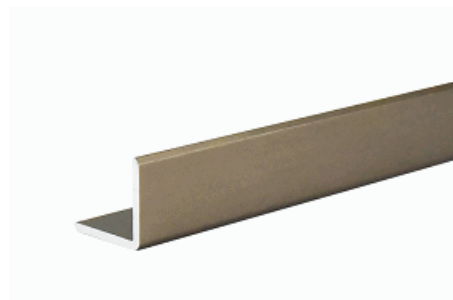

007-31D1PROL TM NEREZ

Popis:
tmavý nerez 2m, 3m, 4m, 6m cena za 1bm

Podpěry pod příčky /40CA2PPSP/



007-40CA2PPSP

Popis:
Materiál: nerezová ocel
Podpěra je výškově nastavitelná, po seřízení se
regulovatelná část zakryje

Spojovací úhelník /40CA2SU/ - 40x40 mm, tl. 3
mm



007-40CA2SU

Popis:
- 40x40 mm, tl. 3 mm

Pant dveří /40CA2SZDP/

007-40CA2SZDP



Popis:
- montáž se provádí na plochu.
- součástí balení je imbusový klíč a nerezové vruty

Úchytka dveří /40CA2UD/

007-40CA2UD



Popis:
- ø 25 mm, výška 35 mm

Věšák (sanita)/40CA2V/

007-40CA2V



Popis:

Zámek pro kabinové dveře /40CA2ZD/

007-40CA2ZD



Popis:
- vhodné pro tloušťku dveří 10-25 mm,
stavitelné
- součástí dodávky jsou nerezové šroubky

Výztuha dveří - napínák pro křídlové dveře

007-88040

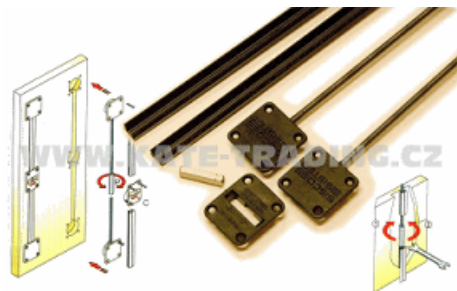

Popis:
Určeno pro prohnuté dveře max.délka 224cm

Kartáč protiprachový vysoký /samolepící/ šedý 12mm

007-88053



Popis:
Kartáč slouží k utěsnění svislé mezery mezi dveřmi.

Policový systém Clever cube 1070x350 RAL 9005 mat /10CRCCZ1070/

007-CLEVER 10CRCCZ1070

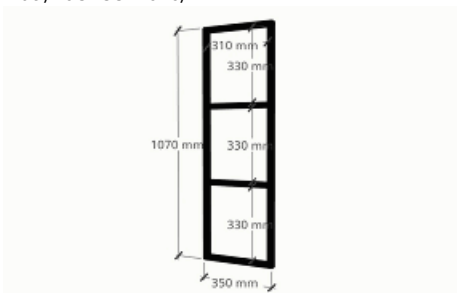

Popis:
Výroba cca 14 dní -
moderní policový systém Clever cube vyroben z
černého hliníkového profilu 20x20 v černé

Policový systém Clever cube 1770x350 RAL 9005 mat /10CRCCZ1770/

007-CLEVER 10CRCCZ1770

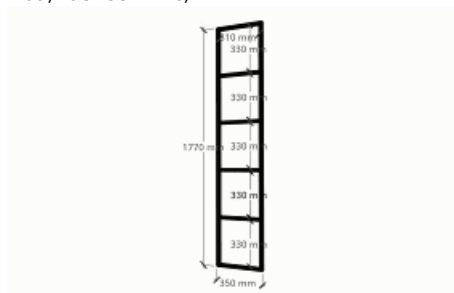

Popis:
Výroba cca 14 dní -
moderní policový systém Clever cube vyroben z
černého hliníkového profilu 20x20 v černé

Policový systém Clever cube 370x350 RAL 9005 mat /10CRCCZ370/

007-CLEVER 10CRCCZ370



Popis:
Výroba cca 14 dní -
moderní policový systém Clever cube vyroben z
černého hliníkového profilu 20x20 v černé

Policový systém Clever cube 720x350 RAL 9005 mat /10CRCCZ720/

007-CLEVER 10CRCCZ720

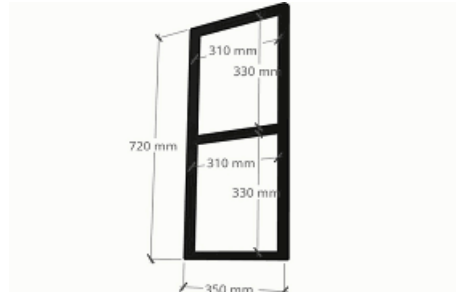

Popis:
Výroba cca 14 dní -
moderní policový systém Clever cube vyroben z
černého hliníkového profilu 20x20 v černé

Kartáč dorazový nízký bez lepidla FLEX 6,2x4,6 /1KC0B6245/ 1bm (pro profil vyslý) (1)

007-DORAZ KARTAC FLEX



Popis:
bez lepidla /bal 250 m/ do svislého profilu
S04N,S10N,S11N,S14,S15,S16,S17,S18,S45A,
S45B

Kartáč dorazový nízký úzký pro S13 B bez lepidla 4,8x6 /1KC0B4860/ 1bm (1)

007-DORAZ KARTAC UZKY



Popis:
bez lepidla podle druhu madel pro kování S
13 B /bal 250 m/

dorazové těsnění do madel, nahrazuje dorazový kartáček ŠEDÝ /1KCODTPMSE/1bm

007-DORAZOVE TESNENI DO MADEL

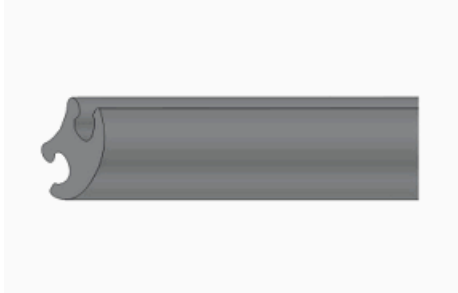

Popis:
dorazové těsnění do madel, nahrazuje dorazový
kartáček

Dorazový kartáč 4mm /samolepící/ šedý 1m

007-H60RD-K4MM



Popis:
Do různých profilů k nalepení
Dorazový kartáč 4mm šedý

Profil U (sanita)/LXD5356/ v délkách 2 a 3bm

007-LXD5356



Popis:
š. 29 x v. 28 mm, tl. 2 mm

Profil T (sanita)/LXD5357/ v délkách 2 a 3bm

007-LXD5357



Popis:
š.35 x v.25 mm, tl. 2 mm

Úchytkový profil C elox 1bm /17D1MSCDxx/ 2, 3, 4 a 6 m/ (1)

007-PROFIL C ELOX



Popis:
délka 2, 3, 4, 6 m

Profil j kování (17D1MSJDXX)

007-PROFIL J



Popis:
PRODIL V DÉLKÁCH 2,3,4,6,bm DODÁNÍ 4-5DNÍ

Úchytkový profil J elox 1bm /17D1MSJDxx/ 2, 3, 4 a 6 m/ (1)

007-PROFIL J ELOX



Popis:
délka 2, 3, 4, 6 m

Profil vertikální hranový (17D1SVHP)

007-PROFIL VERTIKALNI HRANOVY



Popis:
PRODIL V DÉLKÁCH 2,3,4,6,bm

Profil vertikální k C a J v m (17D1MSDXXSE)

007-PROFIL VERTIKALNI k C a J



Popis:
PRODIL V DÉLKÁCH 2,3,4,6,bm

Kartáč protiprachový vysoký /bez lepidla/ šedý 4,8x1200 1KC0B4812/ (1)

007-PROTIPRACH KARTAC



Popis:
bez lepidla 250m/bal podle druhu model pro kování S10N,S11N,S16.S17,S18,S45A,S45B

Úchytkový profil UKW 7 elox 1bm /2 a 3 m/ 1UD1UK70/ (1)

007-S UK7

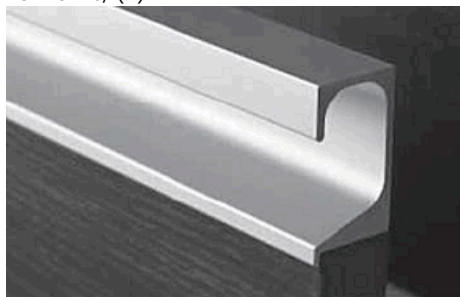

Popis:
délka 2 a 3 m

Úchytkový profil UKW 7 nerez 1bm /2 a 3 m/ 1UD6UK70/ (1)

007-S UK7 NEREZ

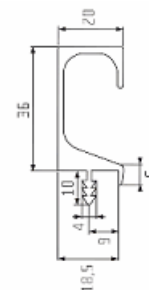

Popis:
délka 2 a 3 m

Profil UK 8 elox 1bm 19D1UK8E/ (1)

007-S UK8

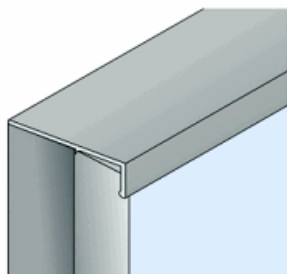

Popis:
délka 2 a 3,5 m

Profil UK 9 elox 1bm (19D1UK9EXX) (1)

007-S UK9

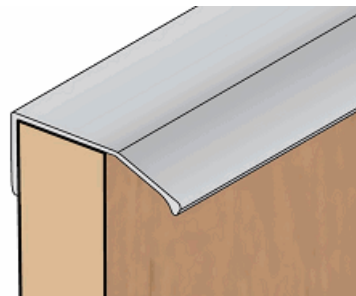

Popis:
délka 2m 2,5m,3m a 3,5 m - MOŽNO
ZAFRÉZOVAT KRAJE I STROMEČEK

Úchytkový profil UKW 2 1bm /3,5m/ 1UD1UKW2/ (1)

007-S UKW2



Popis:
délka 3,5 m



Úchytkový profil UK 4 / 3,5m / 1UD1UKW4/ (1)

007-S UKW4

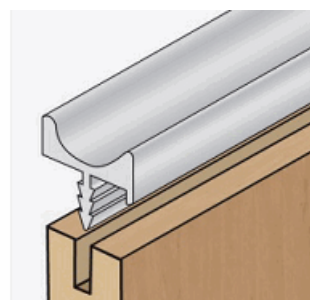

Popis:
délka 3,5 m



Úchytkový profil UKW 5 ELOX 1bm /2 a 3m / 1UD1UK50/ (1)

007-S UKW5



Popis:
délka 2 a 3 m



Narážecí hrana úchytná lišta S01 /1ND1NH01/ 1bm

007-S01

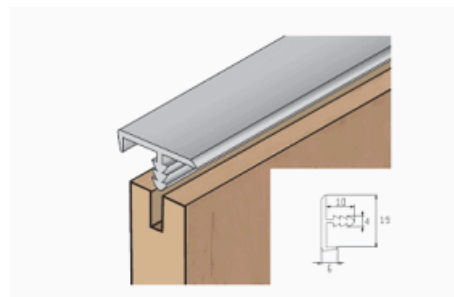

Popis:
narážecí lišta S 01 dl 2 a 3m pro tl.lamina 18 mm



Profil S 02 ELOX 1bm /2 a 3 m /1ND1NH02/

007-S02

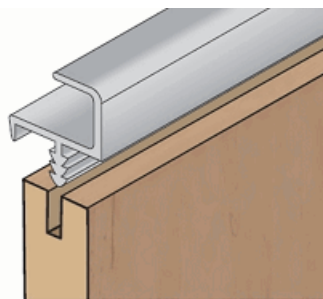

Popis:
narážecí hrana 02 / 2 , 3 m pro tl .lamina 18 mm



S 03 vodící lišta hliník cena za 1m /13D1S030/

007-S03



Popis:
délky 2m, 3 m (na objednávku 2.5 m) pro sys. S35



Profil S 04N -drážka ELOX 2,7m /17D1M04N27/

007-S04N



Popis:
stříbrný elox 12ks bal.

Profil S 04N -drážka SV.BRONZ 2,7m /17D3M04N27/

007-S04NBR

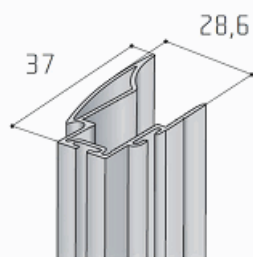

Popis:
světlý bronz

Vodící jednoprofil S- 05 horní stříbrný elox /17D1S051/ 1bm

007-S05-1



Popis:
vodící jednoduchá lišta horní delka 2, 2,5,3 ,
3,5 , 4 a 6 m pro S60 N hranatá !

Vodící jednoprofil S- 05 horní sv.bronz 1bm /17D3S051/

007-S05-1 BRONZ

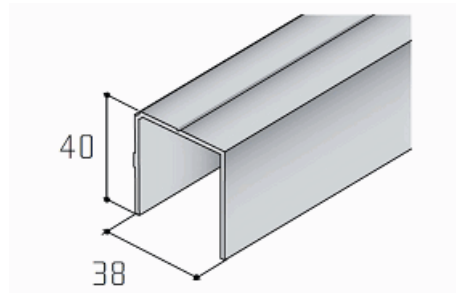

Popis:
vodící jednoduchá lišta horní delka 2, 2,5,3 ,
3,5 , 4 a 6 m

Vodící profil SALU 05 horní stříbrný elox/17D1HS05/ 2,5bm

007-S05-2,5BM



Popis:
vodící lišta horní delka 2,5bm pro S 60 N

Vodící profil SALU 05 horní stříbrný elox/17D1HS05/ 2bm

007-S05-2BM



Popis:
vodící lišta horní delka 2

Vodící profil SALU 05 horní stříbrný elox/17D1HS05/ 3,5bm

007-S05-3,5 BM



Popis:
vodící lišta horní delka 3,5m pro S 60 N

Vodící profil SALU 05 horní stříbrný elox/17D1HS05/ 3bm

007-S05-3BM



Popis:
vodící lišta horní delka 3m pro S 60 N

Vodící profil SALU 05 horní stříbrný
elox/17D1HS05/ 4 bm

007-S05-4 BM



Popis:
vodící lišta horní delka 4 m pro S 60 N

6m Vodící profil SALU 05 horní stříbrný
elox/17D1HS05/ 6bm

007-S05



Popis:
6m pro S 60 N



Vodící profil SALU 05 horní ČERNÁ RAL
9005/17D0HS05/ 1bm

007-S05 CERNA

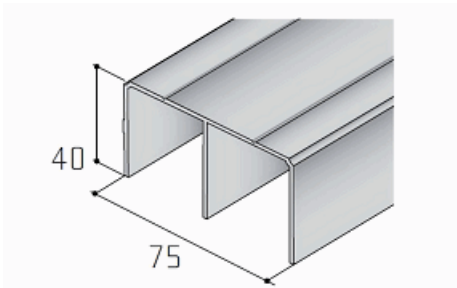

Popis:
vodící lišta horní delka 2, 2,5, 3, 4, a 6m pro S
60 N

Vodící profil horní S 05 bílá RAL 9003
/17D0HS05/ (1) 1bm

007-S05 RAL 9003

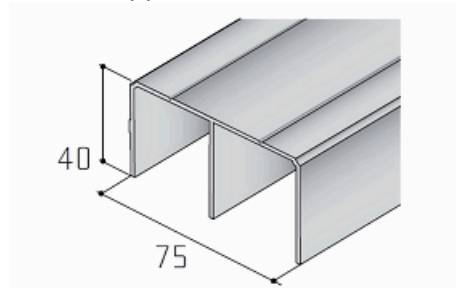

Popis:
RAL 9003

Vodící profil horní S 05 sv. bronz /17D3HS05/ (1)
1bm

007-S05BR

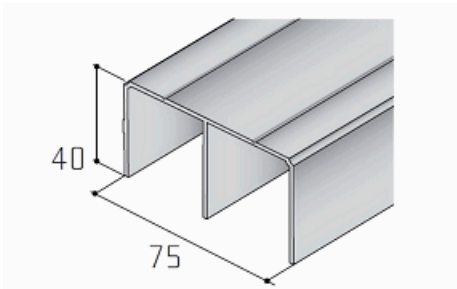

Popis:
světlý bronz



S06 starší vodící lišta /17D1DS06/

007-S06



Popis:
vodící lišta dolní délka 2 a 3 a 4m staré vedení

Spodní jednoprotíl hranatý S06N stříbrný elox
/16D106N1/ 1bm

007-S06N-1

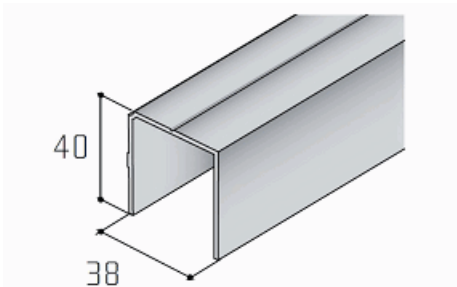

Popis:
Nový spodní protíl S06N /jednokolej/v délkách
2,2.5,3,3.5,4 a 6m



Spodní jednoprotíl S06N hranatý sv.bronz 1bm
/16D306N1/

007-S06N-1 BRONZ

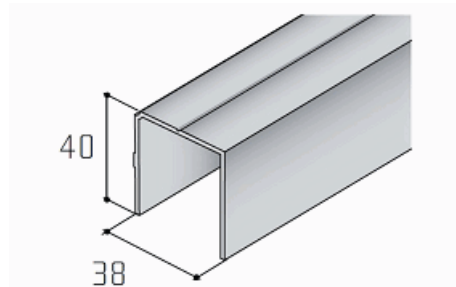

Popis:
Nový spodní protíl S06N /jednokolej/v délkách
2,2.5,3,3.5,4 a 6m !



Spodní profil S06N hranatý sv.bronz + krycí profil /17D3D06N/ 17D3D06KP/ bm(1)

007-S06N-BR

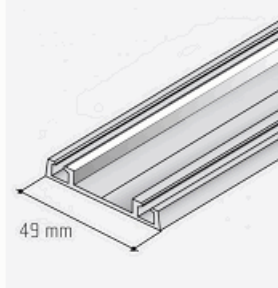

Popis:
spodní profil S06N v délkách 2,2.5,3,3.5,4 a 6m Světlý bronz, tmavý bronz

Spodní profil S06N hranatý bílý RAL 9003/17D0D06N/ bm(1)

007-S06N-RAL 9003

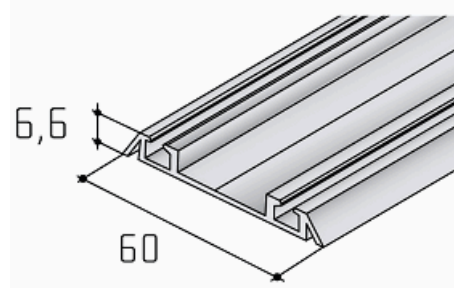

Popis:
spodní profil S06N v délkách 2,2.5,3,3.5,4 a 6m RAL 9003 + KRYCÍ PROFIL

Spodní profil S06N hranatý ČERNÁ RAL 9005/17D0D06N/ bm(1)

007-S06N-RAL 9005

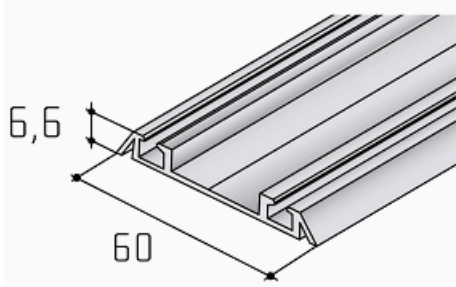

Popis:
spodní profil S06N v délkách 2,2.5,3,3.5,4 a 6m RAL 9003 + KRYCÍ PROFIL

Spodní profil S06N hranatý stříbrný elox + krycí lišta 1bm /17D1D06NSE/ +/17D1D06KP/

007-S06N



Popis:
Nový spodní profil S06N v délkách 2,2.5,3,3.5,4 a 6m

Spodní profil S06NN 2,5bm šikmý elox /17D1D6NN/ + kytka 17D1D06KP

007-S06NN-2,5 BM+KRYTKA

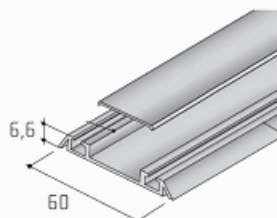

Popis:
Spodní profil S06NN v délce 2,5bm, ŠIKMÝ součástí je krytka 17D1D06KP

Spodní profil S06NN 2bm šikmý elox /17D1D6NN/ + kytka 17D1D06KP

007-S06NN-2BM+KRYTKA

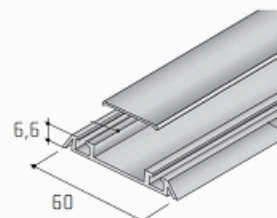

Popis:
Spodní profil S06NN v délce 2bm, ŠIKMÝ součástí je krytka 17D1D06KP

Spodní profil S06NN 3bm šikmý elox /17D1D6NN/ + kytka 17D1D06KP

007-S06NN-3 BM+KRYTKA

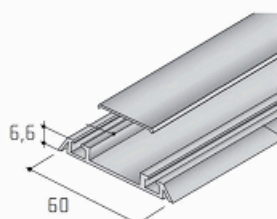

Popis:
Spodní profil S06NN v délce 3bm, ŠIKMÝ součástí je krytka 17D1D06KP

Spodní profil S06NN 3,5bm šikmý elox /17D1D6NN/ + kytka 17D1D06KP

007-S06NN-3,5 BM+KRYTKA

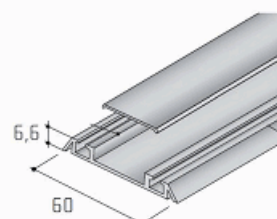

Popis:
Spodní profil S06NN v délce 3,5 bm, ŠIKMÝ součástí je krytka 17D1D06KP

Spodní profil S06NN 4bm šikmý elox /17D1D6NN/
+ kytka 17D1D06KP

007-S06NN-4 BM+KRYTKA

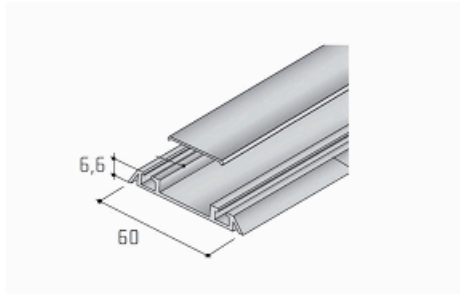

Popis:
Spodní profil S06NN v délce 4bm, ŠIKMÝ součástí je kytka 17D1D06KP

Spodní profil S06NN šikmý stříbrný elox /17D1D6NN/ +- kytka 17D1D06KP

007-S06NN



Popis:
Nový spodní profil S06NN v délkách 2,2.5,3,3.5,4 a 6m ŠIKMÝ S KRYTEM součástí je kytka 17D1D06KP

Spodní profil S06NN šikmý sv.bronz s krytkou /17D3D6NN/ +/17D306KP/ (1) 1bm

007-S06NN BRONZ



Popis:
Nový spodní profil S06NN v délkách 2,2.5,3,3.5,4 a 6m ŠIKMÝ S KRYTEM /17D3D06KP

Spodní profil S06NN šikmý tm.bronz s krytkou /17D4D6NN/ +/17D406KP/ (1) 1bm

007-S06NN TM BRONZ



Popis:
Nový spodní profil S06NN v délkách 2,2.5,3,3.5,4 a 6m ŠIKMÝ S KRYTEM /17D4D06KP tmavý bronz

Spodní profil S06NN šikmý zrcadlový inox s krytkou/17D6D6NN/+/17D606KP/ 1bm

007-S06NN ZRC. INOX



Popis:
Nový spodní profil S06NN v délkách 2,2.5,3,3.5,4 a 6m ŠIKMÝ S KRYTEM součástí je kytka 17D1D06KP

Úhelník Salu 07 sv.bronz /17D3S070 / 1bm (1)

007-S07 BRONZ

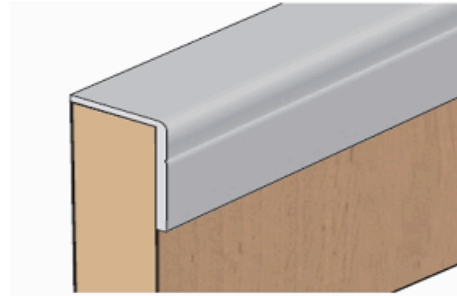

Popis:
úhelník délka 2, 3 a 6m 11x17mm

Úhelník Salu 07 elox /11x17/ 17D1S070/ 1bm

007-S07A

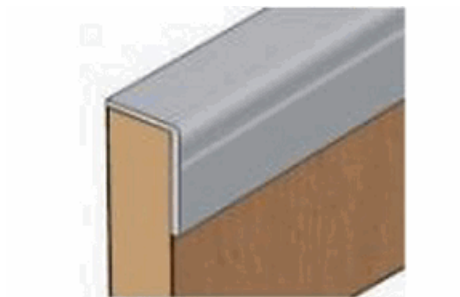

Popis:
Zakončovací úhelník délka 2, 3 a 6m 11x17mm

Profil S 08 2,7m stříbrný elox /17D1MS0827/

007-S08

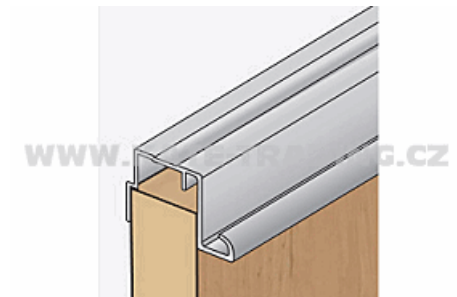

Popis:
20ks

Profil S 08 2,7m sv. bronz /17D3MS0827/
(1)



007-S08BR



Popis:

S 100 -Sada kování pro interiérové dveře do 100 kg /18C0S100/



007-S100



Popis:
sada kování na jedno křídlo interiérových dveří kuličkové ložiska ,min . 18 mm tloušťka dveří / horní vedení /

Lanko k synchronizaci S80/S100 /14C080100D /



007-S100 LANKO K SYNCHRONIZACI



Popis:
1 m lanka k synchronizovanému otevírání dveří kování S80 nebo S100

Sada pro synchronizaci 2 křídel S80/S100 /14C080100S/

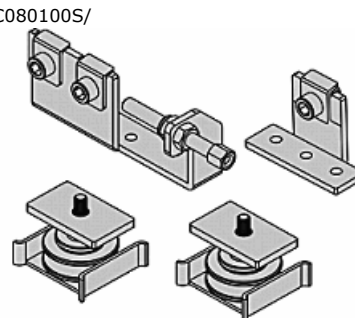

007-S100 SADA PRO SYNCHRONIZACI

Popis:

Brzda ke kování S-100



007-S100BRZDA



Popis:

Profil pro kování S 100 ELOX /18D1S100/ 1bm

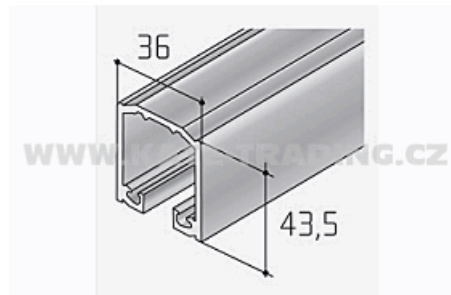

007-S100P

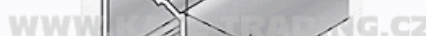

Popis:
2,3 a 6 m

Profil Salu 10N 2,7 m stříbrný elox /17D1S10N27/Bez krycího profilu

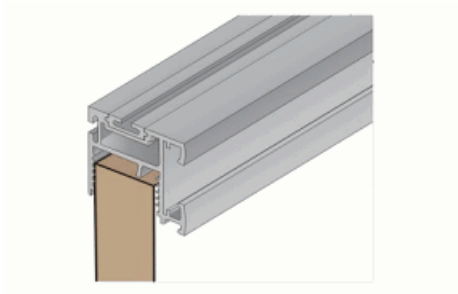

007-S10N



Popis:
součástí kování S65, pro kování S65 N Profil Salu 10N 2,7 m stříbrný elox /17D1S10N27/ krytka 17D1PSKM27

Profil Salu 11N 2,7 m světlý bronz / 17D3MS11N27/+krycí profil (1)



007-S11-BR



Popis:
součástí kování S65 krycí profil

Profil Salu 11N 2,7 m stříbrný elox /17D1S11N27Bez /krycího profilu

007-S11N

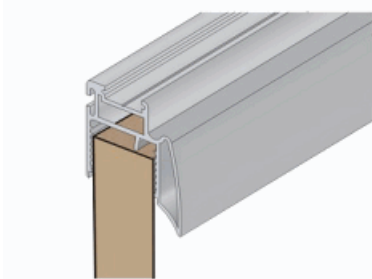

Popis:
Bez svislého krycího profilu, nutno objednat samostatně.
součástí kování S65

Profil boční S12 2.70m stříbrný elox /17D3MS1227/

007-S12

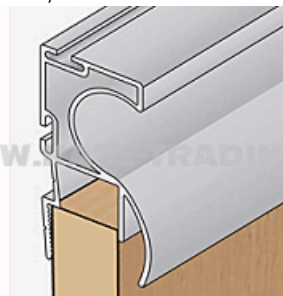

Popis:



Profil boční S13B 2.70m stříbrný elox/17D1S13B27/

007-S13B

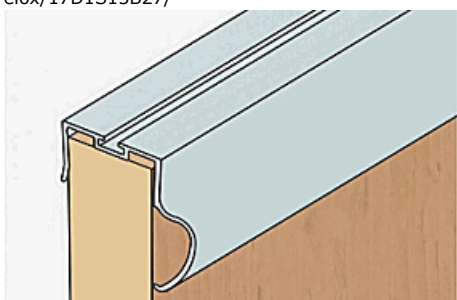

Popis:
24 ks/bal

Profil boční S13B 2.70m světlý bronz /17D3BS1327/

007-S13B SV. BRONZ

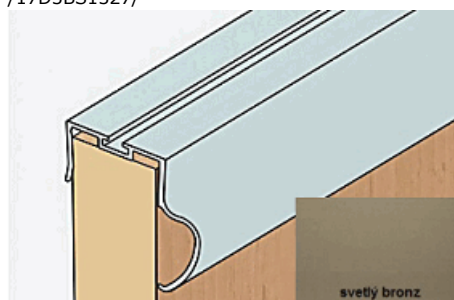

Popis:

světlý bronz

Profil boční S14 2.70m stříbrný elox/17D1MS1427/

007-S14

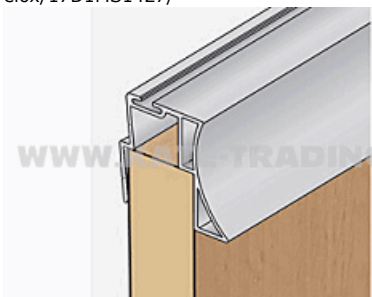

Popis:
bal16ks



Profil boční S15 2.70m +krycí profil sv.bronz/17D3MS2227/

007-S15-BR

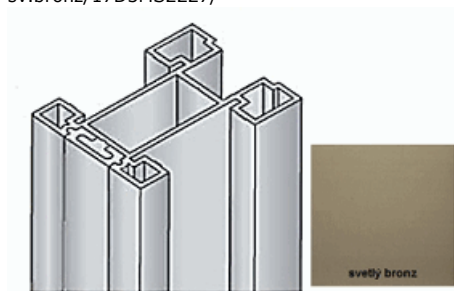

Popis:
pro použití se sklem 4 mm a 6 mm nebo s materiálem tl.10 mm



Profil boční S15 2.70m stříbrný elox-bez krycí profil/17D1MS1527/

007-S15

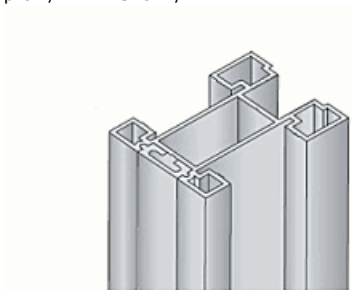

Popis:
Bez svislého krycího profilu, nutno objednat samostatně.
pro použití se sklem 4 mm a 6 mm nebo s



Profil boční S16 2.70m stříbrný elox-bez krycího profilu/17D1MS1627/

007-S16



Popis:
Bez svislého krycího profilu, nutno objednat samostatně.
pro použití se sklem 4 mm nebo s materiálem

Profil boční S16 2.70m světlý bronz+krycí profil/17D3MS1627/

007-S16 SV,BRONZ

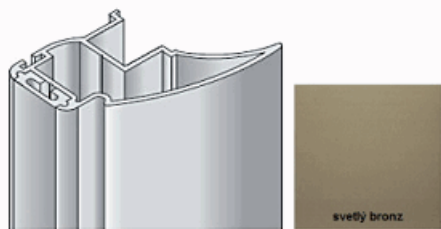

Popis:
pro použití se sklem 4 mm nebo s materiálem tl.10 mm

Profil Salu 19 m stříbrný elox-bez krycího profilu /17D1MS1927/

007-S19

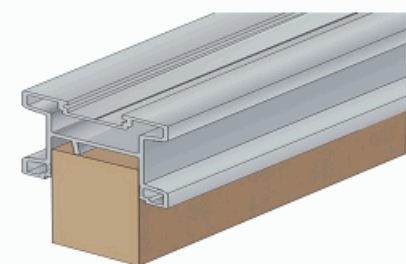

Popis:
Bez svislého krycího profilu, nutno objednat samostatně.
součástí kování S65 Profil Salu 19 2,7 m

Profil Salu S22 2,7m stříbrný elox /17D1MS2227/

007-S22

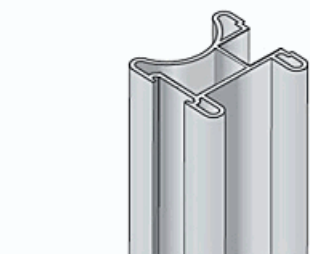

Popis:
profil S22 - určen ke kování S55

S25 sada kování pro skládací dveře /11C0S25/ (1)

007-S25

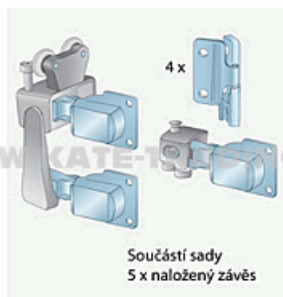

Popis:

Profil boční S17 2.70m stříbrný elox bez krycího profilu /17D1MS1727/

007-S17



Popis:
Bez svislého krycího profilu, nutno objednat samostatně.
pro použití se sklem 4 mm a 6 mm nebo s

Kování S 20 sada /12C0S20/

007-S20

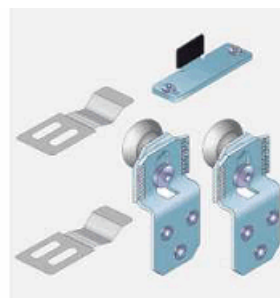

Popis:
Kování S20 je určeno pro výrobu skříní s posuvnými dveřmi. Je dodáváno se dvěma variantami vodičích lišt, kdy dvojitá vodič lišta

Profil Salu S22 2,7m světlý bronz /17D3MS2227/

007-S22 BR

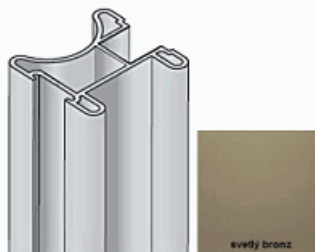

Popis:

S25 dolní profil /11D1DOLN/ 1bm (1)

007-S25DP

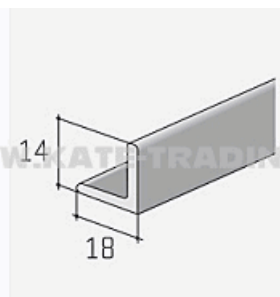

Popis:
prodáváme pouze délky 2m, nebo 3m

S25 horní profil 1bm (1) /11D1HORN/

007-S25HP

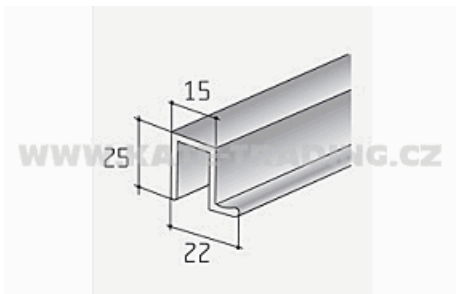

Popis:
prodáváme pouze délky 2m, nebo 3m

Profil boční S27 stříbrný elox /17D1MS272/

007-S27

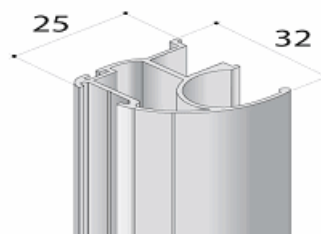

Popis:
pro použití se sklem 4 mm a 6 mm nebo s
materiálem tl. 10 mm
Bez krycího profilu

Sada kování S 27AL pro Hliníkové rámy
úzké/13C02737/

007-S27AL

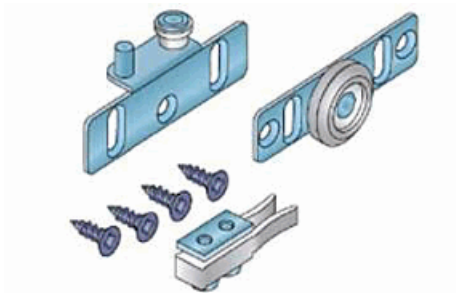

Popis:
Kování na 35kg , kuličkové ložisko min síla
18mm spodní vedení zafrézované S03/ Horní
S50 rámy A,B,H,I

Kování S 30 sada /12C0S30/

007-S30

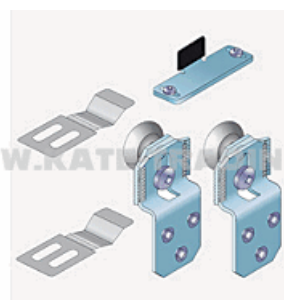

Popis:
Nové kování pro 30kg(Sada) Kování S 30
kování závěsné 30kg /horní vedení/

S30 sada spodní vedení /12C0S30D/

007-S30 SADA SPODNÍ VEDENI

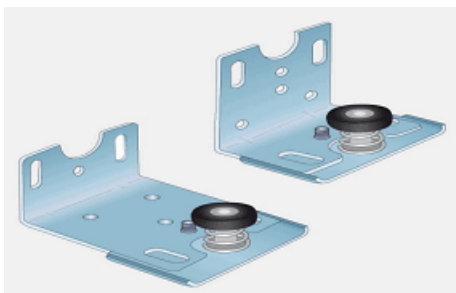

Popis:
S30 sada spodní vedení

Spodní vodící profil k S30/45 šikmé dveře
/19D13045/ 1bm

007-S30DP

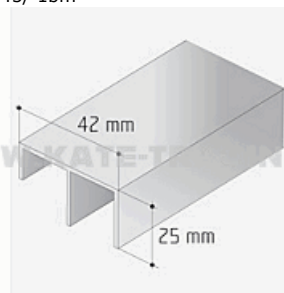

Popis:
cena za metr 2 ,3 m dvojišta pro spodní kování
S30 /45 šikmé dveře

Profil S 30 jednoduchý AL surový /12D2JEDN/
délka 1m

007-S30P



Popis:
cena za metr S20/30

Profil S 30 dvojitý /12D2DVOJ/ délka 1bm

007-S30PD

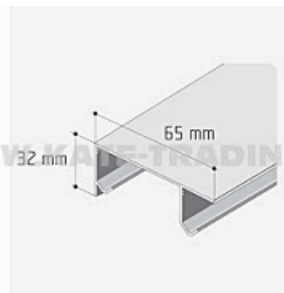

Popis:
cena za metr S20/30

Kování -spodní vedení sada /úhelníky/ k S30 /13C0S30D/ (1)

007-S30SV



Popis:

kování slouží k šikmým posuv. dveřím

Spodní vodičko ke kování S 30/20 /14C0S30V/

007-S30VODITKO

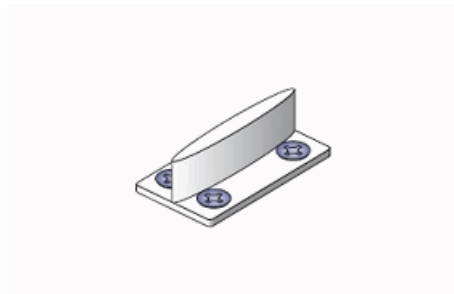

Popis:

Nové kování pro 30kg(Sada) Kování S 30
Kování použití - S20/30

Profil 30x30 stříbrný elox 3,5m /10D13030/ délka 1m(2)

007-S30X30P

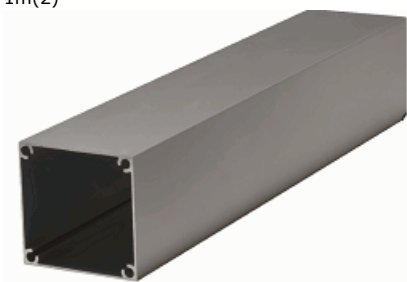

Popis:
podnoží

Sada kování S 34 ALU /13C0S34A/

007-S34

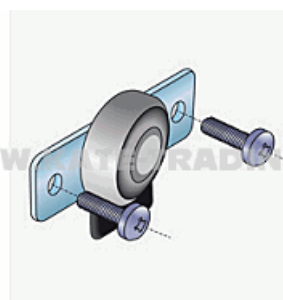

Popis:

kování na úzký hliníkový profil obsahuje kluzák
horní S34 a vozík spodní S34

Kování S35A - kluzák vyhnutý /13C0S35A/

007-S35A

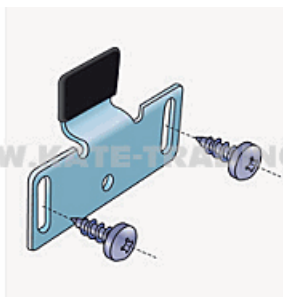

Popis:

horní kluzák vyhnutý

Kování Salu S35B - kluzák rovný /13C0S35B/

007-S35B

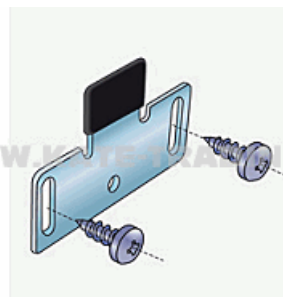

Popis:

horní kluzák rovný

Brzda S35 /13C0BRS35/

007-S35BRZDA



Popis:

Kování Salu S35C - dolní vozík /13C0S35C/

007-S35C

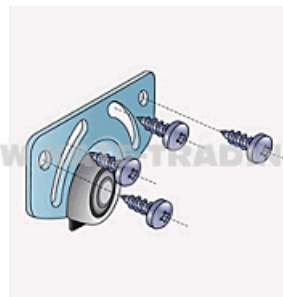

Popis:

Dorazový profil /brzda/ S35/34 /13A0S35D/

007-S35DORAZ



Popis:

Dorazový profil /brzda/ S36 /13C0S368/

007-S36BRZDA

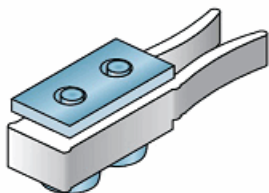

Popis:

Sada kování S 37AL pro Hliníkové rámy široké/13C0S37/

007-S37AL

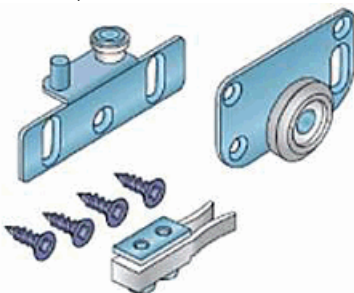

Popis:
Kování na 35kg , kuličkové ložisko min síla 18mm spodní vedení zafrézované S03/ Horní S50 rámy C,D,D1,E,F,F,G,J,K,M

S 40 -Sada kování do 40 kg /14C0S40/

007-S400 SADA

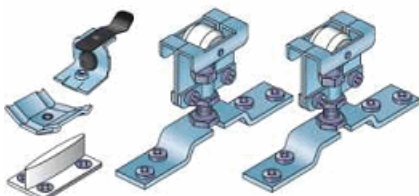

Popis:
sada kování na jedno křídlo kuličkové ložiska ,min . 18 mm tloušťka dveří / horní vedení /

Sada kování S36 pro posuvné skříňové dveře /13C0S36/

007-S36

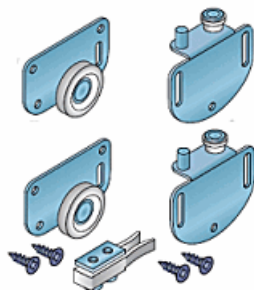

Popis:
Kování na 35kg , kuličkové ložisko min síla 18mm spodní vedení naložené S50/horní S50

Sada kování S 37 pro posuvné skříňové dveře /13C0S37/

007-S37

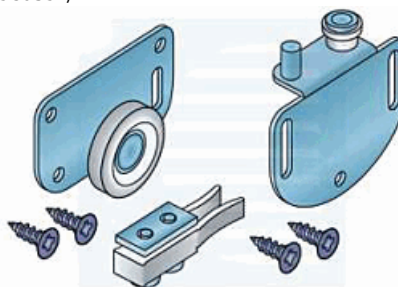

Popis:
Kování na 35kg , kuličkové ložisko min síla 18mm spodní vedení zafrézované S03/ Horní S50

Profil S40/S80 ocelový profil cena za 1bm /14C9S408/

007-S40-S80PROFIL

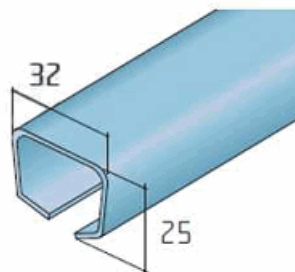

Popis:
délka 2 ,2.5, 5 m rozměr š 32/ v 25 mm kování S40 nebo S80

S 40H -Sada kování do 40 kg /14C0S40H/

007-S40H

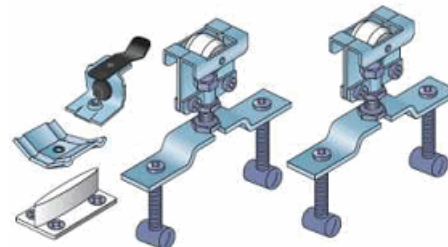

Popis:
sada kování na jedno křídlo kuličkové ložiska s válečkama na pověšení ,min . 18 mm tloušťka dveří / horní vedení /

S40SD – sada kování Levá /15C0S4SDL/

007-S40SD-LEVA SADA

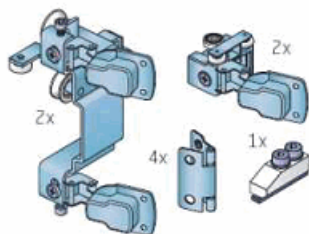

Popis:
sada kování na skládané dveře S40SD (Dveře se otvírají do leva, z pohledu uživatele)

S40SD – sada kování Pravá /15C0S4SDP/

007-S40SD-PRAVA SADA

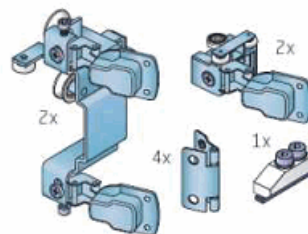

Popis:
sada kování na skládané dveře S40SD (Dveře se otvírají do prava, z pohledu uživatele)

S40SD – dolní profil /15A0FPKL/ délka 2m

007-S40SD - DOLNI PROFIL

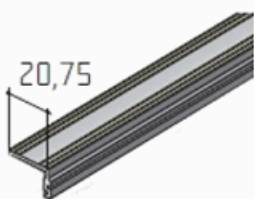

Popis:
vodící prvky sada S40SD (levá / pravá) S40SD
– Dolní profil dodáváno v délkách 2, 2,5, 3, 3,5 a 6m

Madlo S41SV01 /S41SV01-J2184/

007-S41SV01-J2184

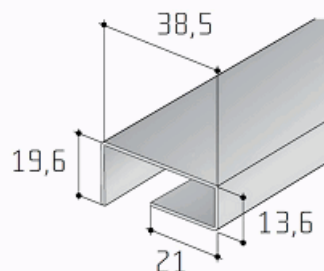

Popis:
vhodné pro ltd 16mm;
madlo se prodává v délce 2,184m

S42 SADA PREDNI /12C0S42P/

007-S42 SADA PREDNI

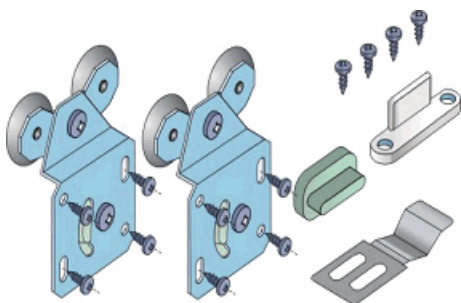

Popis:
S42 SADA PREDNI

S42 SADA zadní /12C0S42Z/

007-S42 SADA ZADNI

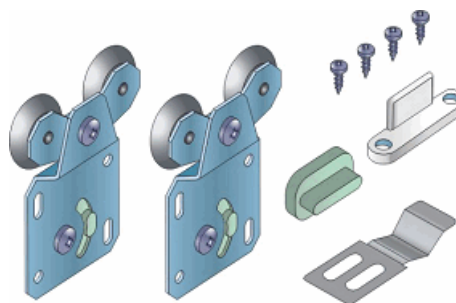

Popis:
S42 SADA ZADNI

S45 horní profil /19D1S45H/ délka 1bm

007-S45 horní profil

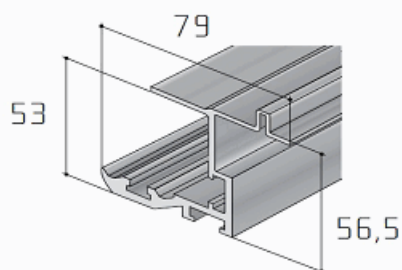

Popis:
2m, 2,5m, 3m

S45 sada na přední dveře /19C0S45P/

007-S45 SADA NA PREDNI DVEVE

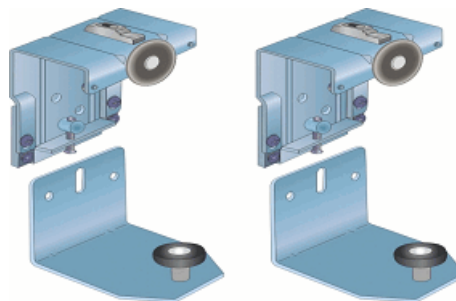

Popis:

S45A madlo elox 2,7m /15D1S45A27/+krycí profil

007-S45A ELOX

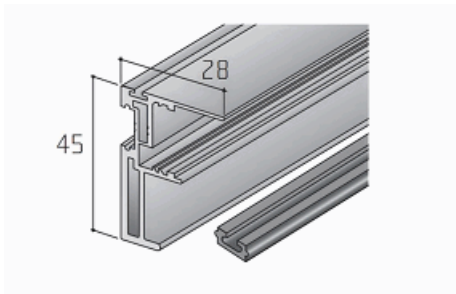

Popis:

S45B madlo elox 2,7m /15D1S45B27/

007-S45B ELOX 2,7m

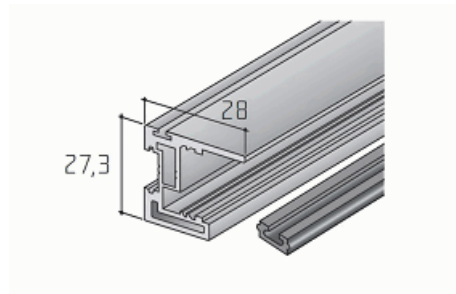

Popis:

Slidix T25 tlumení k sadě S45 zadní/19C0T25Z/

007-S45SLIDIX T25 ZADNI

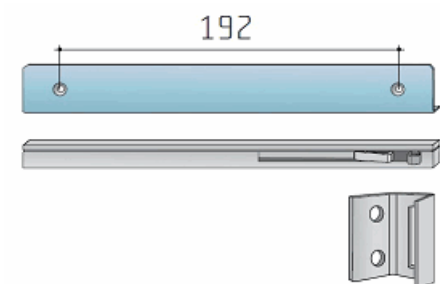

Popis:
Slidix T25 tlumení k sadě S45 zadní

Profil 45x45 stříbrný elox /DÉLKA 1m /
10D14545/ (1)

007-S45X45PROFIL



Popis:
celý profil 4m

Dolní vodící lišta na kování S 50 surový
hliní/13D2S50D/ 1bm

007-S50DVL



Popis:
délka 2 m a 3m

Horní vodící lišta na kování S 50 surový hliník
/13D2HF50/1bm

007-S50HVL

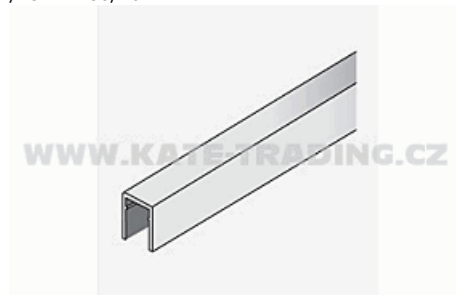

Popis:
délka 2m a 3m

Sada kování S50 N NOVÉ pro 50 kg
/16C0S50N/

007-S50N

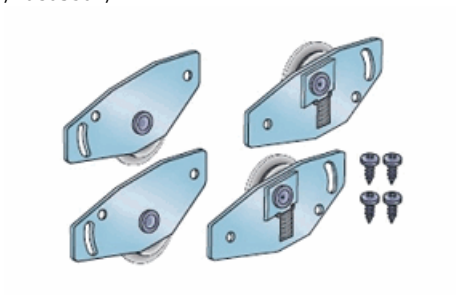

Popis:
spodní vedení -tl. dveří min. 18 mm pro lištu
-S06N,S06NN , S03

Sada kování S 55A /profil S15, S20,
S22/17C0S55A/

007-S55A



Popis:
kování pro 55kg(Sada)pro Profil S 15, S20,
S22 spodní vedení Sada obsahuje Horní a
spodní kolečka,

Sada kování S 55B pro 55 kg /profil
S16,S17,S18/17C0S55B/

007-S55B



Popis:
kování pro 55kg(Sada)pro Profil S 16,17,18
spodní vedení Sada obsahuje Horní a spodní
kolečka,

Horní a střední profil S 55 - 4/10mm elox
/17D1HS55/ 1bm

007-S55HP

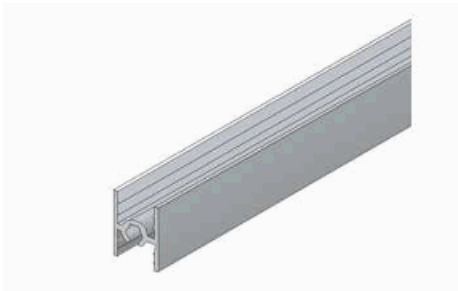

Popis:
délka 2 a 3 m,cena za 1 m 18m/bal

Tlumič posuvných dveří-Softclose Simple pro S55
T40 /19C0S55T40/

007-S55SOFTCLOSE SIMPLE T40

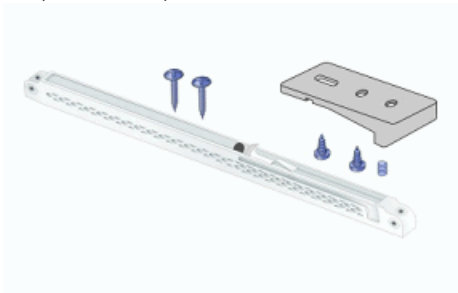

Popis:
S55 Softclose simple S55 T40

Kování S 60 kg -staré-" vykouslé" /17C0S602K/

007-S60



Popis:
starší kování kolečka na vestavěnou skříň

Dolní profil S 55 - 4/10 mm elox /17D1DP55/ 1bm

007-S55DP

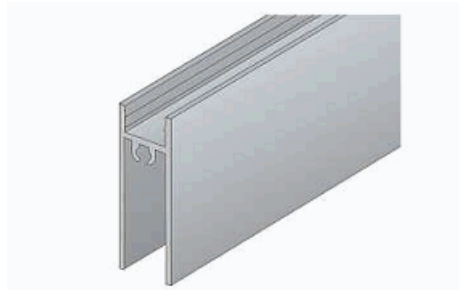

Popis:
delka 2 a 3 m cena za metr 15m/bal

Tlumič posuvných dveří-Softclose Simple pro S55
T25 /19C0S55T25/

007-S55SOFTCLOSE SIMPLE T25

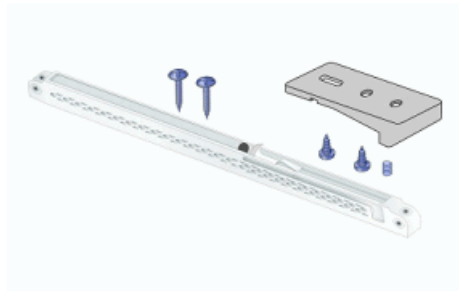

Popis:
S55 Softclose simple S55 T25

Tlumič posuvných dveří-Softclose Simple pro S55
T60 /19C0S55T60/

007-S55SOFTCLOSE SIMPLE T60

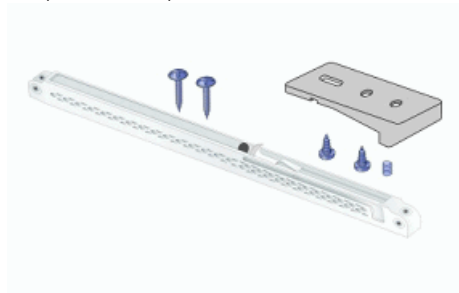

Popis:
S55 Softclose simple S T60

Plechová brzda ke kování S06 N /17A0B06N/

007-S60 N BRZDA



Popis:

Sada kování S 60 N-2 pro 60 kg /17C0S60N2K/

007-S60N-2

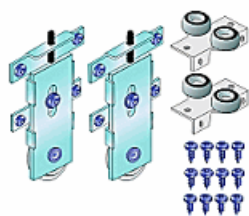

Popis:
Nové kování pro 60kg(Sada) spodní vedení
Sada obsahuje 2 horní a spodní kolečka.

Tlumič posuvných dveří-Softclose S60N T40
SLIDIX /17C06040/

007-S60NSoftclose

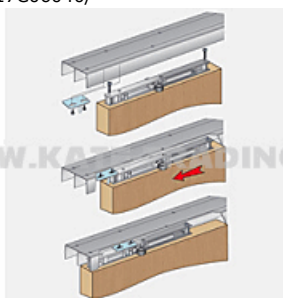

Popis:
S60/S60N Slidix T40

Tlumič posuvných dveří-Softclose Simple pro S60N
T40 /19C0S60T40/

007-S60NSOFTCLOSE SIMPLE T40

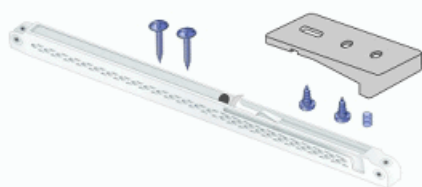

Popis:
S60/S60N Softclose simple S60 T40

Sada kování S 65 pro 60 kg /17C0S652/

007-S65



Popis:
Nové kování pro 60kg(Sada) celoobvodové
kování s krycími profily S10 ,S11 /spodní
vedení /

Doraz dolní -brzda S06/NN /17C0POZD06/

007-S60NDORAZ DOLNI



Popis:

Tlumič posuvných dveří-Softclose Simple pro S60N
T25 /19C0S60T25/

007-S60NSOFTCLOSE SIMPLE T25

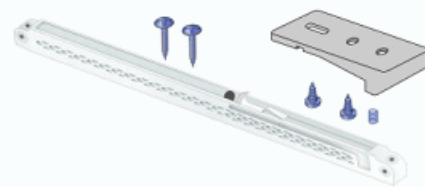

Popis:
S60/S60N Softclose simple S60 T25

Tlumič posuvných dveří-Softclose Simple pro S60N
T60 /19C0S60T60/

007-S60NSOFTCLOSE SIMPLE T60



Popis:
S60/S60N Softclose simple S60 T60

Dolní profil S 65 - 4/18 mm elox /17D1DP65/
1bm

007-S65DP

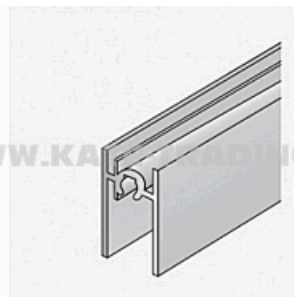

Popis:
delka 2 a 3 m cena za metr

Horní a střední profil S 65 - 4/18mm elox
/17D1HS65/ 1bm



Popis:
délka 2 a 3 m, cena za 1 m /bal18m-3m /



Tlumič posuvných dveří-Softclose Simple pro S65
T25 /19C0S65T25/

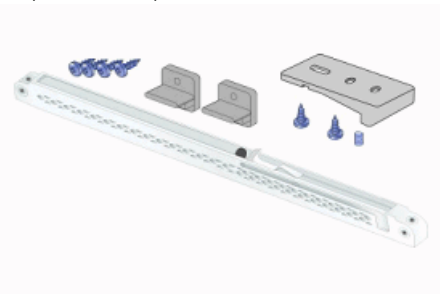

Popis:

007-S65HP

007-S65SOFTCLOSE SIMPLE T25

Tlumič posuvných dveří-Softclose Simple pro S65
T40 /19C0S65T40/

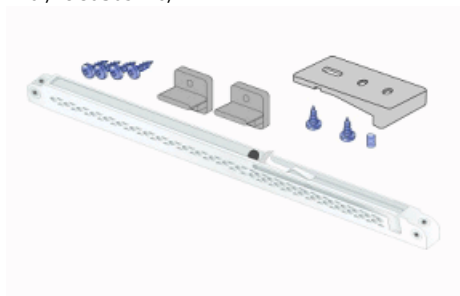

Popis:

007-S65SOFTCLOSE SIMPLE T40

Tlumič posuvných dveří-Softclose Simple pro S65
T60 /19C0S65T60/

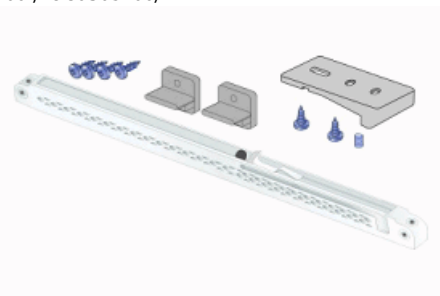

Popis:

007-S65SOFTCLOSE SIMPLE T60

Sada kování S80 pro 80 kg /14C0S80/



Popis:
horní vedení - sada



Sada kování S80Frame pro 80 kg /14C0S80FRM/

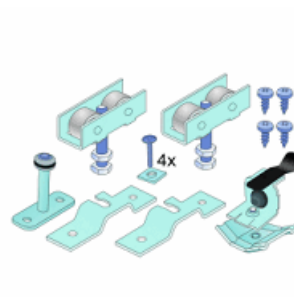

Popis:
horní vedení - sada pro dveře z rámu S 55

007-S80

007-S80 FRAME S55

Sada kování S80Frame pro S65 SC C25
/14C0S8SCFR65SC25/

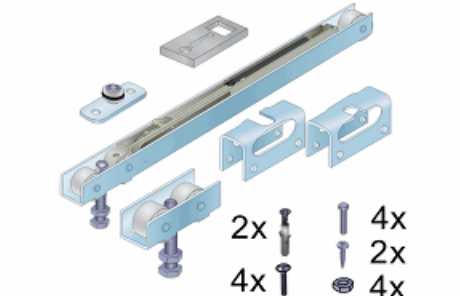

Popis:
horní vedení - sada pro dveře z rámu S 65
-25kg

007-S80 FRAME S65 SC -25KG

Sada kování S80Frame pro S65 SC C40
/14C0S8SCFR65SC40/

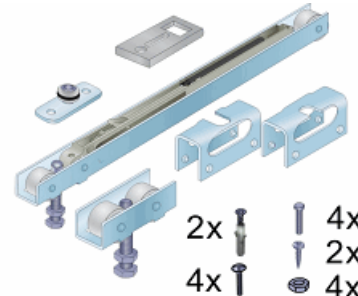

Popis:
horní vedení - sada pro dveře z rámu S 65
-40kg

007-S80 FRAME S65 SC -40KG

Sada kování S80Frame pro S65 SC C60 /14C0S8SCFR65SC60/

007-S80 FRAME S65 SC -60KG

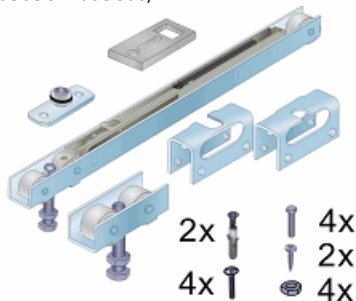

2x
4x
4x
4x

Popis:
horní vedení - sada pro dveře z rámu S 65 -60kg

Boční úchyt na lištu S80 /14C0S4UB/DOPRODEJ

007-S80BOCNI

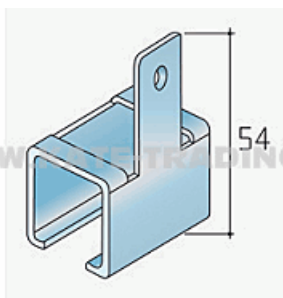

Popis:

Horní úchyt na lištu S80 /14C0S4UHN/DOPRODEJ

007-S80HORNI

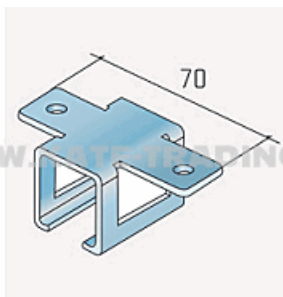

Popis:

Horní úchyt na lištu S80N /14C0S4UHNST/

007-S80NHORNI

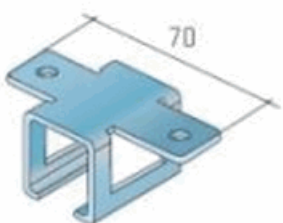

Popis:
slouží k uchycení profilu S40/80 N AL na strop, o 2mm vyšší než horní úchyt pro původní AL lištu

S 80 glass -Sada s Tlumením kování prosklené interiérové dveře do 80 kg /14C0S80GSC60/

007-S80 SC GLASS -14C0S80GSC60

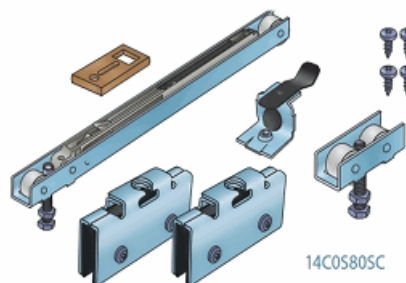

14C0S80SC

Popis:
sada kování na jedno křídlo isklených dveří kuličkové ložiska ,min . 18 mm tloušťka dveří / horní vedení /

Brzda ke kování S80 /S80/S40 / /14C0S40B/

007-S80BRZDA



Popis:
brzda ke kování S40 S40H S80

Boční úchyt na lištu S80N /14C0S4UBN/

007-S80NBOCNI

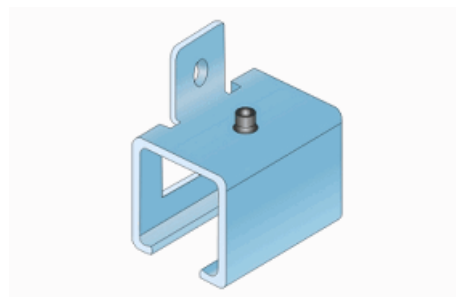

Popis:
slouží k uchycení profilu S40/80N AL ke stěně

Profil S80 /S40 hliníkový /14C1S408N/ délka - 1m

007-S80PROFIL

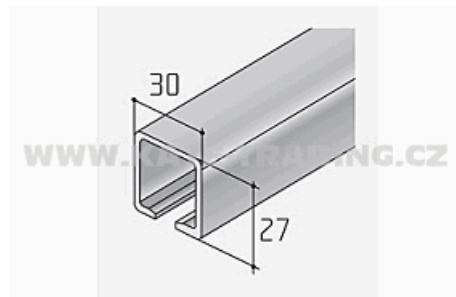

Popis:
délka 2 ,2,5 , 3, 3,5 ,4 a 6 m rozměr š30/v27 mm kování S40 nebo S80

Softclose - S80SC /sada/ plynulý dotah
/14C0S80SC/

007-S80SC

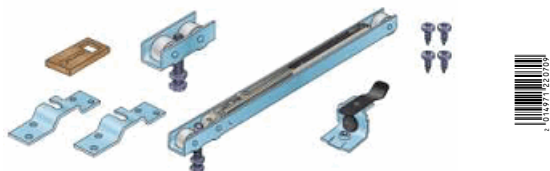

Popis:
Sada kování S 80 s plynulým dotahem dveří 3x
síla 25,40,60 N

Úchytka S90-H01 délka/výška/šířka 180x70x20
/19CNS90H01/

007-S90-H01



Popis:
Úchytka S90-H01

Úchytka S90-H02 délka/výška/šířka 190x42x25
/19CNS90H02/

007-S90-H02

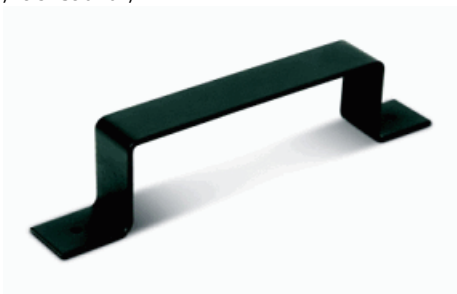

Popis:
Úchytka S90-H02

Úchytka S90-H03 délka/šířka 225x30 /19CNS90H03/

007-S90-H03



Popis:
Úchytka S90-H03

S90 W1 BLACK set pro dřevěné dveře, s tlumením,
černá plochá tyč, délka 2m/SET S90W1B2M/

007-S90 W1 BLACK



Popis:
set pro dřevěné dveře, s tlumením, černá
plochá tyč, délka 2m

S90 W2 BLACK set pro dřevěné dveře, s tlumením,
černá plochá tyč, délka 2x1,5m/SET S90W2B3M/

007-S90 W2 BLACK



Popis:
set pro dřevěné dveře, s tlumením, černá
plochá tyč, délka 2x1,5m

Sada kování S40SD (levá / pravá) /15C0S4SD/

007-SADA S40SD

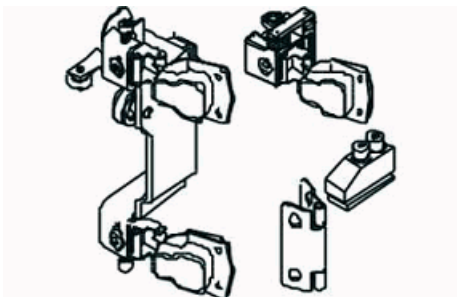

Popis:
vodící prvky S40SD - horní profil S40SD -
dolní profil

Kování pro posuvné dveře ve skříních - S61 In-Line
šíře 2bm

007-Set S61 In-Line 2,0m



Popis:
Sestava Inlinových dveří pro dvě křídla šířka
korpusu 2m

Kování pro posuvné dveře ve skříních - S61 In-Line šíře 1,5bm



007-SETS61IN1,5M

Popis:
Sestava Inlinových dveří pro dvě křídla šířka korpusu 1,5m

set pro dřevěné dveře, bez tlumení, kulatá tyč, délka 2m, se zarážkou/SETS90W1I2M/



007-SETS90W1I2M

Popis:
/SETS90W1I2M/

set pro dřevěné dveře, bez tlumení, kulatá tyč, délka 2x1,5m, se zarážkou/SETS90W2I3M/



007-SETS90W2I3M

Popis:
/SETS90W2I3M/

dělicí profil H 18 délka: 2m , barva: 1 - stříbrný elox /17D1PROHXX/

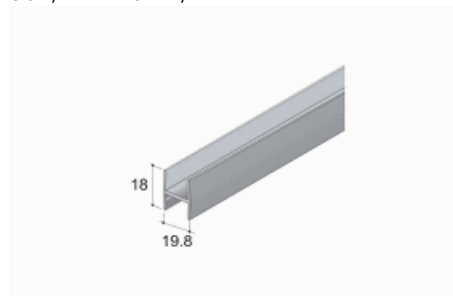

007-SH18

Popis:

CENTRO T40 Tlumič středových posuvných dveří-Softclose pro S55/S60/S65 /19C0SLCT40/



007-SOFTCLOSE-CENTRO

Popis:
T40 pro S55/S60/S65

CENTRO T25 Tlumič středových posuvných dveří-Softclose pro S55/S60/S65 /19C0SLCT25/

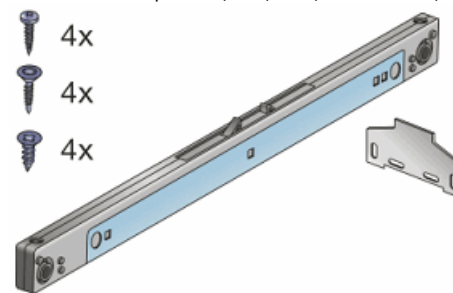

007-SOFTCLOSE-CENTRO T25

Popis:
T25 pro S55/S60/S65

Spojka pro profil C, J (10CCDJDSP)

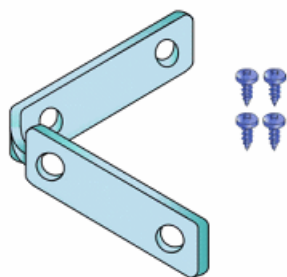

007-SPOJKA PROFILU C, J

Popis:
DODÁNÍ 4-5DNÍ

SPS PV - vozík pro přední dveře /19C0SPSPVD/

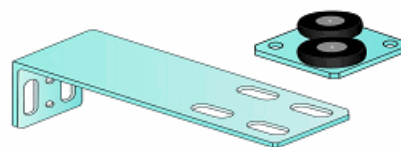

007-SPS PV - vozík přední

Popis:

Dělicí profil T Salu délka ELOX /17D1PROT/ 1bm

007-ST

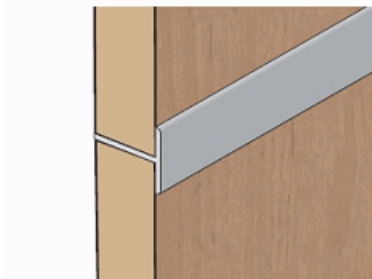

Popis:
délky 2,3 a 6 m

Profil U Salu elox /1ND1PU18/ cena za 1bm / 3m

007-SU



Popis:
délka pouze 3 m

SWS010 ŠATNÍ PROFIL 1bm /17D1SWSZ010/

007-SWS01 ŠATNÍ PROFIL



Popis:
SWS010 ŠATNÍ PROFIL po1,2,3,4,5,6bm

SWS020 reKtířkační šroub /17D1SWSZ020/

007-SWS02 REKTIFIKACNI SROUB



Popis:
SWS02 rektifikační šroub

SWS03 DRŽÁK ŠATNÍ TYČE /17D1SWSZ030/

007-SWS03 DRŽAK SATNI TYCE



Popis:
SWS03 DRŽÁK ŠATNÍ TYČE

SWS04 SPOJOVACÍ ÚHELNIK /17D1SWSZ040/

007-SWS04 SPOJOVACI UHELNIK



Popis:
SWS04 SPOJOVACÍ ÚHELNIK

SWS05 STĚNOVÝ ÚCHYT /17D1SWSZ050/

007-SWS05 STENOVY UCHYT



Popis:
SWS05 STĚNOVÝ ÚCHYT

SWS160 DRŽÁK POLICE /17D1SWSR16P/

007-SWS160 DRŽAK POLICE



Popis:
SWS160 DRŽÁK POLICE

SWS160 DRŽÁK SKŘÍŇKY

007-SWS160 DRŽÁK SKŘINKY



Popis:
SWS160 DRŽÁK SKŘÍŇKY

SWS200 DRŽÁK POLICE /17D1SWSZ20P/

007-SWS200 DRŽÁK POLICE



Popis:
SWS200 DRŽÁK POLICE

SWS200 DRŽÁK SKŘÍŇKY

007-SWS200 DRŽÁK SKŘINKY



Popis:
SWS200 DRŽÁK SKŘÍŇKY

Těsnící klím S65

007-TESTNICI KLIN S65

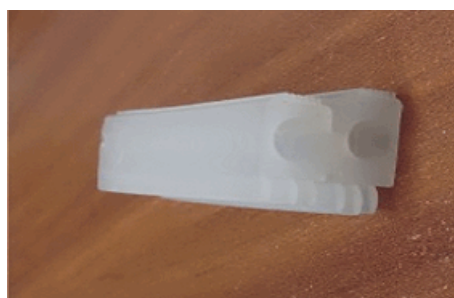

Popis:
Těsnící klík pro vymezení skla v rámech S65

Úchytkový profil UKW 7 elox 146mm

007-U-UK7EL146H



Popis:

UNIPOS - horní díl černá,bílá,tm.hnědá

007-U04



Popis:

UNIPOS - spodní díl černá,bílá,tm.hnědá

007-U05



Popis:



UNIPOS - vodící lišta 1200 mm t.hnědá, bílá,černá

007-U06



Popis:



Úchyt kovový pro profil C, J kování (set)
/10CCDJDUCH/

007-Úchyt pro profil C, J



Popis:
Úchyt kovový pro profil C, J kování (set)

Úchyt kovový pro profil C, J kování (10CCDJDUCHK)

007-UCHYTY KONCOVY PRO C A J

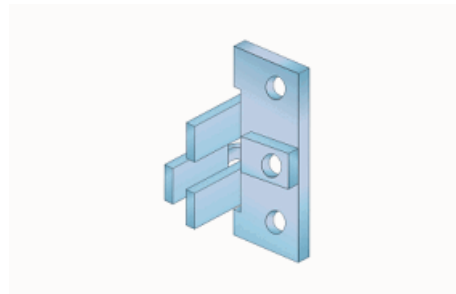

Popis:
DODÁNÍ 4-5DNÍ

Úchytový profil UK1 elox (1UD1UK1XX)

007-UK1

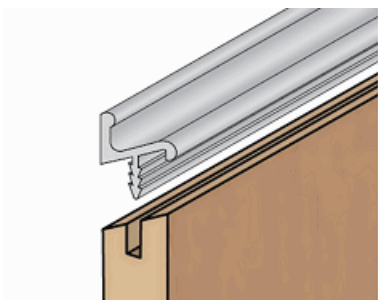

Popis:
délka 2 a 3 m

UK20 Doppel Profil Led HANDLE - NARÁŽECÍ +
krytka LP26A0KRML

007-UK20 Doppel

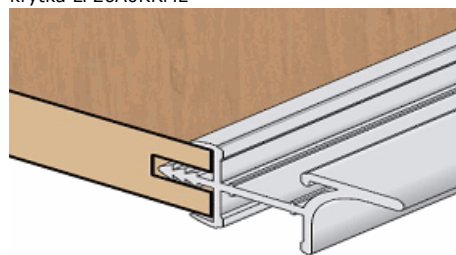

Popis:
bez krytky ,2,3,4,6 bm

UK20 Griffe Profil Led HANDLE - NARÁŽECÍ +
krytka LP26A0KRML

007-UK20 Griffe

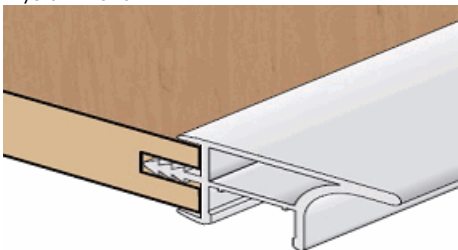

Popis:
bez krytky ,2,3,4,6 bm

Vnější roh k profilu C (10CVNITRNIP)

007-VNEJSI ROH K PROFILU C

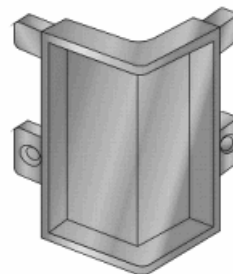

Popis:
DODÁNÍ 4-5DNÍ

Vnější roh k profilu J (10CVNEJIP)

007-VNEJSI ROH K PROFILU J

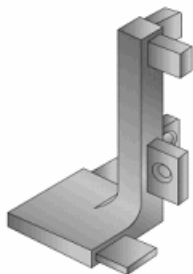

Popis:
DODÁNÍ 4-5DNÍ

Vrtací přípravek pro S55/S65 /17C9VRTSAZ/

007-VRTACI PRIPRAVEK S55,S65



Popis:
Přípravek pro vrtání otvorů S55, S65



dvojstupňový vrták 9x4,5/85 HSS - na vestavné dveře

007-VRTAK 9X4,5-85 HSS



Popis:
Dvojstupňový vrták k vrtací šabloně. Pro systémy S55 a S65

Zpevňující hliníková vzpěra pro korpusy 1164mm

007-VZPERA 1164



Popis:
Vzpěra 1164mm 15x15x1,5 na přední díl korpusu

Zpevňující hliníková vzpěra pro korpusy 564mm /19C6VZP564/

007-VZPERA 564



Popis:
Vzpěra 564mm 15x15x1,5 na přední díl korpusu

Zpevňující hliníková vzpěra pro korpusy 764mm

007-VZPERA 764



Popis:
Vzpěra 764mm 15x15x1,5 na přední díl korpusu

Zpevňující hliníková vzpěra pro korpusy 864mm

007-VZPERA 864



Popis:
Vzpěra 864mm 15x15x1,5 na přední díl korpusu

Zpevňující hliníková vzpěra pro korpusy 964mm

007-VZPERA 964



Popis:
Vzpěra 964mm 15x15x1,5 na přední díl korpusu

zÁSLEPKA PRO Profil C (17CPRDZA)

007-ZASLEPKA PRO PROFIL C



Popis:
DODÁNÍ 4-5DNÍ

zÁSLEPKA PRO Profil j (17CPRJDZA)

007-ZASLEPKA PRO PROFIL J



Popis:
DODÁNÍ 4-5DNÍ

406.11.272 Finetta Flatfront M50FB 1600 - 1799 mm posuvné kování

021-406.11.272

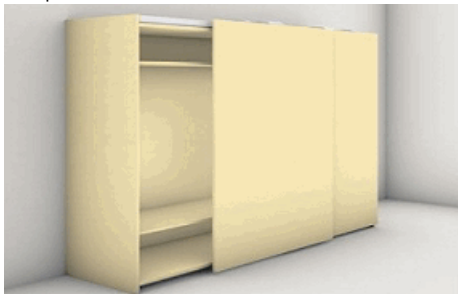

Popis:
Pro korpus šířky 1600 - 1799 mm se 2 křídly.
Výška dveří max. 3000 mm. Nosnost 50kg na 1 křídlo.

406.11.273 Finetta Flatfront M50FB 1800 - 1999 mm posuvné kování

021-406.11.273

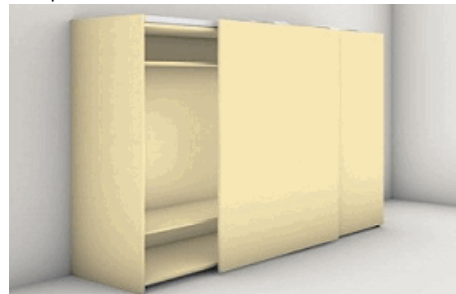

Popis:
Pro korpus šířky 1800 - 1999 mm se 2 křídly.
Výška dveří max. 3000 mm. Nosnost 50kg na 1 křídlo.

406.11.274 Finetta Flatfront M50FB 2000 - 2199 mm posuvné kování

021-406.11.274

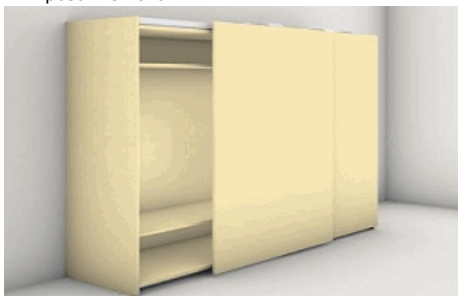

Popis:
Pro korpus šířky 2000 - 2199 mm se 2 křídly.
Výška dveří max. 3000 mm. Nosnost 50kg na 1 křídlo.

406.11.276 Finetta Flatfront M50FB 2200 - 2399 mm posuvné kování

021-406.11.276

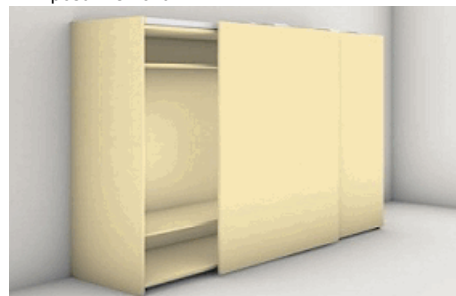

Popis:
Pro korpus šířky 2200 - 2399 mm se 2 křídly.
Výška dveří max. 3000 mm. Nosnost 50kg na 1 křídlo.

406.11.277 Finetta Flatfront M50FB 2400 - 2599 mm posuvné kování

021-406.11.277

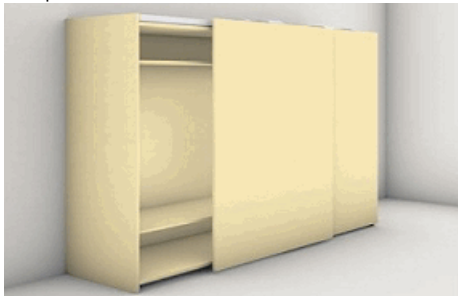

Popis:
Pro korpus šířky 2400 - 2599 mm se 2 křídly.
Výška dveří max. 3000 mm. Nosnost 50kg na 1 křídlo.

406.11.278 Finetta Flatfront M50FB 2600 - 2799 mm posuvné kování

021-406.11.278

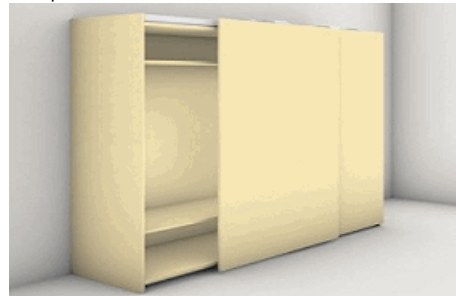

Popis:
Pro korpus šířky 2600 - 2799 mm se 2 křídly.
Výška dveří max. 3000 mm. Nosnost 50kg na 1 křídlo.

406.11.279 Finetta Flatfront M50FB 2800 - 2999 mm posuvné kování

021-406.11.279

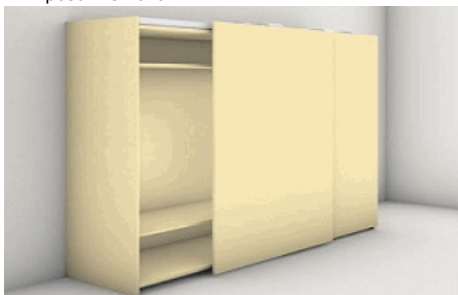

Popis:
Pro korpus šířky 2800 - 2999 mm se 2 křídly.
Výška dveří max. 3000 mm. Nosnost 50kg na 1 křídlo.

406.11.280 Finetta Flatfront M50FB 3000 - 3199 mm posuvné kování

021-406.11.280

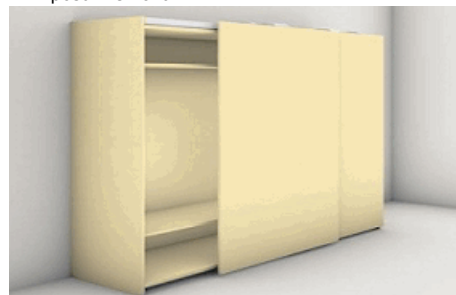

Popis:
Pro korpus šířky 3000 - 3199 mm se 2 křídly.
Výška dveří max. 3000 mm. Nosnost 50kg na 1 křídlo.

406.11.281 Finetta Flatfront M50FB 3200 - 3399 mm posuvné kování

021-406.11.281

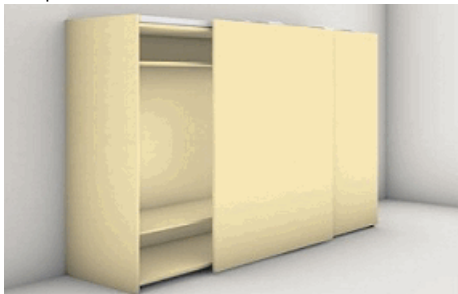

Popis:
Pro korpus šířky 3200 - 3399 mm se 2 křídly.
Výška dveří max. 3000 mm. Nosnost 50kg na 1 křídlo.

406.11.282 Finetta Flatfront M50FB 3400 - 3599 mm posuvné kování

021-406.11.282

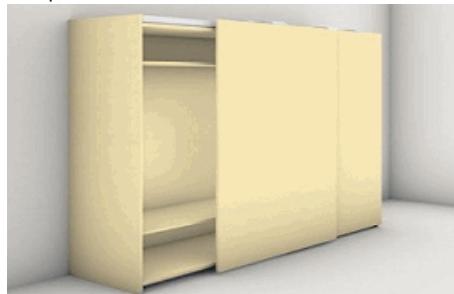

Popis:
Pro korpus šířky 3400 - 3599 mm se 2 křídly.
Výška dveří max. 3000 mm. Nosnost 50kg na 1 křídlo.

406.11.283 Finetta Flatfront M50FB 3600 - 3799 mm posuvné kování

021-406.11.283

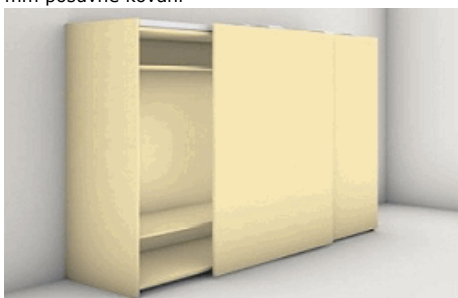

Popis:
Pro korpus šířky 3600 - 3799 mm se 2 křídly.
Výška dveří max. 3000 mm. Nosnost 50kg na 1 křídlo.

406.11.284 Finetta Flatfront M50FB 3800 - 3999 mm posuvné kování

021-406.11.284

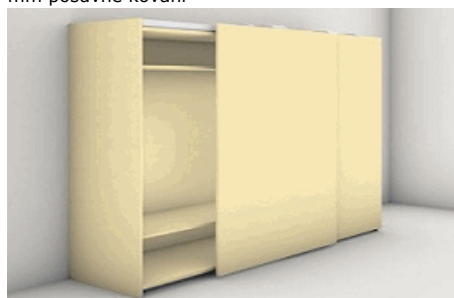

Popis:
Pro korpus šířky 3800 - 3999 mm se 2 křídly.
Výška dveří max. 3000 mm. Nosnost 50kg na 1 křídlo.